



ACÇÕES ESPECIAIS

INDUSTRIA - AUTOMÓVEL 2019



www.facom.com

CARROS E BAÚS	3
BANCOS DE TRABALHO	9
ARMAZENAMENTO TOUGHSYSTEM	10
CAIXAS DE FERRAMENTAS	12
ARMAZENAMENTO TEXTIL	14
MÓDULOS	16
MÓDULOS ESPUMA	22
APERTO CONTROLADO	24
ROQUETES	28
CHAVES COM ROQUETE	30
CHAVES	34
ALICATES	37
CHAVES DE PUNHO	40
CHAVES MACHO	42
PANCADA / REBITADORA	43
ILUMINAÇÃO	44
EXTRATORES	46
CORTE	48
MANUTENÇÃO	49
ELECTRICIDADE	52
RODAS	59
MUDANÇA DE ÓLEO	60
TRAVÕES	62
SUSPENSÃO	64
AUTOMÓVEL	66
CARROÇARIA	70
ELEVAÇÃO	72
FERRAMENTAS ENERGIZADAS	75



ELIMINE OS RISCOS DE QUEDA DE FERRAMENTAS

- +SEGURANÇA
- +PRODUCTIVIDADE
- +FIABILIDADE
- +ERGONOMIA



GAMA **SLS** A SOLUÇÃO FACOM PARA O TRABALHO EM ALTURA



Para mais informação consulte o catálogo F18 desde a página 760

CARROS COM CONTROLE DE ACESSO

SEGURO

- Conceda o correto acesso às pessoas certas no tempo correto.
- Controle quando e quem abriu o carro.
- Autorize e cancele acessos em poucos segundos.
- Sem risco de partir a chave.
- Fecho automático com temporizador ajustável.



POUPE TEMPO

- Abertura rápida, sem mecanismo de ligar.
- Só necessita de uns segundos para reconfigurar um novo cartão.



FÁCIL DE USAR

- Solução autónoma.
- Emparelhe o seu cartão de acesso da sua empresa.
- Controle até 100 pessoas por carro.
- Alerta para o nível de carga da bateria.



CARRO 7 GAVETAS **JET.7GM3EACC** **1087,50 €**

CARRO 8 GAVETAS **JET.8GM3EACC** **1173,20 €**

Fornevido sem ferramentas

BANCADAS DE TRABALHO MÓVEL

BANCADA DE TRABALHO MÓVEL CARGAS PESADAS



UMA SUPERFICIE DE TRABALHO AMPLA, RESISTENTE E ESTÁVEL

- Resistência estática sobre os pés de 1 tonelada e 500KG sobre as rodas.
- Baixando os pés com a pega rotativa, a sua bancada de trabalho móvel se transforma numa bancada de trabalho fixa e estável.
- A sua grande superfície de trabalho de 0,7m de madeira de faia multi capa que recebeu um tratamento de óleo de linhaça para uma maior resistência aos líquidos e uma manutenção mais fácil.
- Pode instalar um torno de bancada.
- Dimensões: 119,4 x 67 x 100,2 cm
- 127,8 kg

JET.6MWB **1602,10 €**

Fornevido sem ferramentas

BANCO DE TRABALHO MÓVEL COM 7 GAVETAS



- 5 gavetas com altura de 60 mm
- 1 gaveta com altura de 130 mm
- 1 gaveta com altura de 200 mm
- Pode alojar 3 módulos por gaveta.

- Dimensões totais: (Com rodas e plano de trabalho): 115,4 x 54,6 x 100 cm
- Dimensões úteis das gavetas: 56,9 x 42,1 x 6 / 13 / 20 / 27 cm

103,0 kg

JET.T7M3 **1163,10 €**
JET.T7GM3

Fornevido sem ferramentas

CARROS JET+

3 MÓDULOS POR GAVETA

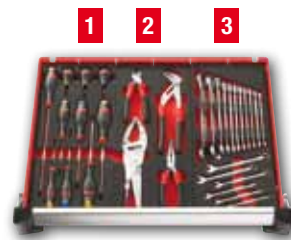

- Dimensões totais: 774 x 546 x 971 mm
- Resistência estática: 900 kg

5 GAVETAS

- 2 gavetas 60 mm => 6 módulos
- 2 gavetas 130 mm => 6 módulos
- 1 gaveta 270 mm
- Entregue com 4 divisórias para gavetas de 60 mm e 4 divisórias para gavetas de 130 mm.

73,5 kg **JET.5M3** **JET.5GM3** **676,10 €**

6 GAVETAS

- 4 gavetas 60 mm => 12 módulos
- 1 gaveta 130 mm => 3 módulos
- 1 gaveta 270 mm
- Entregue com 6 divisórias para gavetas de 60 mm e 2 divisórias para gaveta de 130 mm.

75,5 kg **JET.6M3** **JET.6GM3** **714,60 €**

7 GAVETAS

- 5 gavetas 60mm => 15 módulos
- 1 gaveta 130mm => 3 módulos
- 1 gaveta 200mm
- Entregue com 6 divisórias para gavetas de 60 mm e 2 divisórias para gaveta de 130 mm.

77,5 kg **JET.7M3** **JET.7GM3** **808,90 €**

8 GAVETAS

- 6 gavetas 60 mm => 18 módulos
- 2 gavetas 130 mm => 6 módulos
- Entregue com 10 divisórias para gavetas de 60 mm

79,5 kg **JET.8M3** **JET.8GM3** **895,70 €**

9 GAVETAS

- 8 Gavetas 60 mm => 24 módulos
- 1 Gaveta 130mm => 8 módulos
- Entregue com 10 divisórias para gavetas de 60 mm

81,5 kg **JET.9M3** **JET.9GM3** **945,00 €**

4 MÓDULOS POR GAVETA



- Dimensões totais: 964 x 546 x 971 mm
- Resistência estática: 1000 kg

6 GAVETAS

- 4 gavetas 60 mm => 16 módulos
- 1 gaveta 130 mm => 4 módulos
- 1 gaveta 270 mm
- Entregue com 9 divisórias para gavetas de 60 mm e 3 divisórias para gaveta de 130 mm

90,0 kg **JET.6M4** **JET.6GM4** **822,60 €**

7 GAVETAS

- 5 gavetas 60 mm => 20 módulos
- 1 gaveta 130 mm => 4 módulos
- 1 gaveta 200 mm
- Entregue com 9 divisórias para gavetas de 60 mm e 3 divisórias para gaveta de 130 mm

92,5 kg **JET.7M4** **JET.7GM4** **908,30 €**

8 GAVETAS

- 6 Gavetas 60 mm => 24 módulos
- 2 Gavetas 130mm => 8 módulos
- Entregue com 12 divisórias para gavetas de 60 mm

95,0 kg **JET.8M4** **JET.8GM4** **956,30 €**

BAÚS 4 GAVETAS 3 MÓDULOS POR GAVETA

- 3 Gavetas 60 mm = 9 módulos
- 1 Gaveta 130 mm = 3 módulos
- Dimensões: 77,4 x 54,6 x 48 cm

45,0 kg **JET.C4M3** **JET.C4GM3** **555,00 €**



5 MÓDULOS POR GAVETA

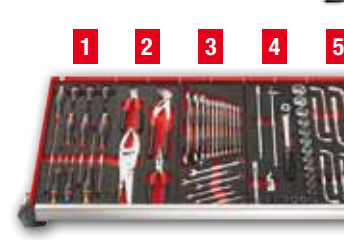

- Dimensões totais: 1154 x 546 x 1000 mm
- Resistência estática: 1100 kg

CAPACIDADE DE ARMAZENAMENTO INCOMPARÁVEL



7 GAVETAS

- 5 gavetas 60 mm => 25 módulos
- 1 gaveta 130 mm => 5 módulos
- 1 gaveta 200 mm
- Entregue com 12 divisórias para gavetas de 60 mm e 4 divisórias para as gavetas de 130 mm

107,0 kg **JET.7M5** **JET.7GM5** **1263,60 €**

8 GAVETAS

- 6 gavetas 60 mm => 30 módulos
- 2 gavetas 130 mm => 10 módulos
- Entregue com 16 divisórias para gavetas de 60 mm

110,0 kg **JET.8M5** **JET.8GM5** **1300,20 €**

ACESSÓRIOS

Suporte de caixas TOUGHSYSTEM®



- Possível montar até 4 caixas com 16 cm de altura.
- O suporte é entregue com 2 pares de fixações. Podem ser compradas fixações suplementares opcionalmente (REFª. BSYS.CKP.)
- Dimensões: 55,8 x 33 x 27,7 cm

JET.A18 **132,50 €**

Acessórios acopláveis



- Extensão metálica da bancada.
- Rebatível.
- Capacidade de carga: 20 kg.
- Superfície de trabalho: 36 x 45 cm.

JET.A16 **87,20 €**

Suporte lateral para torno de bancada



- Fácil de instalar
- Não há danos no tampo
- Robusto: tampo de madeira de 40 mm
- Torno não incluído
- Dimensões: 2 x 20 x 51 cm

JET.A17 **93,70 €**

Prateleira magnética alveolada + suporte rolo papel

Dimensões: 41 x 30 x 18,5 cm



Contentor de lixo



Dimensões: 25 x 30 x 16 cm

JET.A5-1GXL **87,90 €**

JET.A5-2XL **87,90 €**

MAIS inovação MAIS espaço

2 REBORDOS FIXOS



- na parte dianteira e na parte traseira para evitar a queda de objetos mesmo durante as deslocações.

PÁRA-CHOQUES SUAVES



- com os novos para-choques macios em termoplástico elastómero com efeito amortecedor de choques.

GAVETAS



- abertura a 100%, com pegas em alumínio anodizado resistente à oxidação.

RODAS DE GRANDE RESISTÊNCIA



- Esforço reduzido no arranque, (menos de 7kg de esforço de pressão)
- Alta resistência às cargas pesadas.
- Grande longevidade.

Para mais informação consulte o catálogo F18 desde a página 56

JETLINE+ SYSTEM

Mais modularidade

Trabalhar, arrumar, partilhar e comunicar

Mais espaço

Inúmeras possibilidades para explorar ao máximo o seu espaço.

Mais liberdade

Organize a sua oficina e crie a estrutura ideal, com toda a liberdade.

Mais conforto

Um local onde trabalhar é um verdadeiro prazer!



**TUDO NO SEU LOCAL,
SEM PERDAS DE TEMPO A PROCURAR**

Móvel com porta deslizante (tipo persiana)
Visibilidade e acesso

Móvel para equipamento informático
Proteção do seu ecrã

Móvel com porta basculante com amortecedores de suporte em cilindros

Iluminação LED
Iluminação natural

Móvel com portas e gaveta
Organização múltipla das ferramentas

Móvel com portas vitrina
Verificação instantânea do conteúdo

Móvel aberto
Acesso rápido

Móvel de painéis verticais

Armário
Armazenamento do vestuário

Móvel duplo de portas maciças corredeiras

Móvel para equipamento informático
Teclado, torre e impressora

Móvel de gavetas
Arrumação otimizada das suas ferramentas

3 acabamentos:

- Madeira laminada tratada com óleo de linhaça
- Madeira laminada + inox escovado
- Metal revestido a PVC

Travessa
Reforço ou armazenamento à escolha

Móvel de energia
Ar e eletricidade sempre à mão

O SEU CARRO PODE SER ARRUMADO SOB A BANCADA DE TRABALHO
(na versão alta 1025 mm)

CARROS CHRONO+

2 PEGAS INTEGRADAS

- Com revestimento suave, 1 para deslocação, 1 que permite levantar o carro para melhor vencer obstáculos.



SEGURANÇA

- Fechadura posicionada na parte lateral.
- Fecho centralizado por fechadura com chave (entregue com 2 chaves, das quais 1 é articulada).

ACESSÓRIOS

- Suporte de recipientes + suporte de rolo de papel (posicionáveis à direita ou à esquerda).
- Partes laterais do carro perfuradas para receber os acessórios da gama JETXL.



REBORDOS INTEGRADOS

- Evitam a queda de ferramentas.
- Permitem montar uma placa de madeira CHRONO.A14M3PB



SUPERFÍCIE DE TRABALHO

- Grande superfície de trabalho 560 x 460 mm em polipropileno com fibra de vidro.
- Resistente aos impactos e hidrocarbonetos, com uma carga estática de 850 kg.

GAVETAS

- Equipadas com corredeiras de esferas, com mola de retorno "soft close" = fecho suave e seguro.
- Pega em alumínio anodizado = conforto e prensão ideais.
- 3 formas de abrir as gavetas:



MANOBRABILIDADE

- 4 rodas Ø 125 mm, 2 giratórias (das quais, 1 com travão) e 2 fixas.
- Carro fornecido com as rodas montadas.

DIMENSÕES
■ 971 x 779 x 518 mm

6 GAVETAS

- 4 gavetas de 60 mm = 12 módulos
- 1 gaveta de 130 mm = 3 módulos
- 1 gaveta de 270 mm (recibe módulos)

▲ 62,5 kg

■ CHRONO.6M3A
□ CHRONO.6GM3A **576,50 €**

Fornecido sem ferramentas

7 GAVETAS

- 5 gavetas de 60 mm = 15 módulos
- 1 gaveta de 130 mm = 3 módulos
- 1 gaveta de 200 mm (recibe módulos)

▲ 64,5 kg

■ CHRONO.7M3A
□ CHRONO.7GM3A **658,20 €**

Fornecido sem ferramentas

8 GAVETAS

- 6 gavetas de 60 mm = 18 módulos
- 2 gavetas de 130 mm = 6 módulos

▲ 66,5 kg

■ CHRONO.8M3A
□ CHRONO.8GM3A **743,60 €**

Fornecido sem ferramentas

PLACA DE MADEIRA

- Apresentação: em faixa laminada, tratamento com óleo de linhaça: 15 mm
- Coloca-se na cavidade da superfície de trabalho dos carros CHRONO.M3A
- Dimensões: 560 x 460 mm



▲ 2,5 kg

CHRONO.A14M3 **53,00 €**

BAÚS CHRONO+

- 3 gavetas com 60 mm de altura.
- 1 gaveta com 130 mm de altura.
- Dimensões totais: 779 x 518 x 466 mm



▲ 35,0 kg

■ CHRONO.C4M3A
□ CHRONO.C4GM3A **433,50 €**

Para mais informação consulte o catálogo F18, desde a página 88 até à página 116

CARROS ROLL 6 GAVETAS – 3 MÓDULOS POR GAVETA

PUNHOS DE CADA LADO

Permite elevar o carro para a passagem de obstáculos e usar facilmente o baú.

SUPERFÍCIE DE TRABALHO REFORÇADO

Resistente a uma carga estática de 700 kg, resistente aos impactos e hidrocarbonetos.

REBORDOS INTERADOS

Evitam a queda de ferramentas.

SEGURO

Fechadura lateral para evitar os riscos de quebra.

Fecho centralizado por fechadura com chave, entregue com 2 chaves, das quais 1 é articulada.

COMPATIVEL COM ACESSÓRIOS JET

Partes laterais perfuradas para receber os acessórios da gama JETXL.

Suporte para recipientes incluído (posicionável à direita ou à esquerda).



GAVETAS COM BLOQUEIO DE SEGURANÇA

Sem risco de abertura durante a deslocação. A fachada basculante desbloqueia as gavetas.



MANEJÁVEL

4 rodas Ø 125 mm, 2 giratórias, das quais, 1 com travão, rodas entregues montadas.



53,50 kg

■ ROLL.6M3
■ ROLL.6GM3 **402,10 €**

Fornecido sem ferramentas

CARACTERÍSTICAS

- As gavetas podem armazenar todos os módulos termoformados ou de espuma da gama FACOM MODULAR SYSTEM.
- Pode receber até 15 módulos repartidos nas gavetas de 60 e 130 mm. As gavetas de 200 mm também pode receber módulos.
- 6 Gavetas:
3 gavetas com 60 mm de altura
2 gavetas com 130 mm de altura
1 gaveta com 200 mm de altura
- Capacidade máxima por gaveta: 20 / 25 / 30 kg
- Dimensões com rodas e plano de trabalho: 748 x 515 x 970 mm
- Dimensões úteis de las gavetas: 569 x 421 x 60 / 130 / 200 mm

BAÚS ROLL



- Fechadura na lateral.
- 3 gavetas 60 mm 20 kg de capacidade
- 1 gaveta com 130 mm 25 kg de capacidade.
- Fornecido com suporte para sprays e kit de acoplamento.
- Dimensões totais: 465 x 748 x 515 mm

33,0 kg

ROLL.C4M3 **291,70 €**

BANCADAS ROLL



6 GAVETAS:

- 3 gavetas de 60 mm de altura e 20 kg de capacidade.
- 2 gavetas de 130 mm de altura e 25 kg de capacidade.
- 1 gaveta de 200 mm altura e até 30 kg de capacidade.

BAÚS ROLL COM RODAS



- 3 gavetas 60 mm e 20 kg de capacidade
- 1 gaveta com 130 mm e 25 kg de capacidade.
- Zona de trabalho á base de polipropileno e fibra.
- Resiste até 700 kg de carga estática.
- Entregue com suporte para sprays.
- Dimensões totais: 650 x 748 x 585 mm

33,0 kg

ROLL.CR4M3 **312,60 €**

Tampo em chapa galvanizada

- Zona de retenção em três dos lados no tampo. Resiste até 800 kg de carga estática.
- Dimensões totais: 850 x 2000 x 700 mm

87,0 kg

2000.ROLL6M3G **728,10 €**

Tampo de madeira

- Tampo amplo e de fácil manutenção. Resiste até 1000 kg de carga estática.
- Dimensões totais: 850 x 2000 x 700 mm

89,0 kg

2000.ROLL6M3W **812,10 €**

BANCADAS DE MANUTENÇÃO

SEGURANÇA E COMODIDADE

- Rebordos anti queda em 3 lados
- Possibilidade de fixação no solo
- Travessa grande, que serve de prateleira ou de apoio de pés.
- Montagem fácil e rápida.

Tampo em chapa galvanizada

- Superfície de trabalho em chapa galvanizada 2,5 mm de espessura resistente aos choques e ao calor
- Resistência estática: 700 kg para a versão de 2 metros e 500 kg para a versão de 1,5 metros



1.5 M 60,0 kg **WB.1500GSA 291,20 €**

2.0 M 70,0 kg **WB.2000GSA 383,20 €**

Opção de gaveta adaptável

- Gaveta 140 mm para pendurar sob a superfície de trabalho, à direita ou à esquerda.
- Pode receber 3 módulos.
- Fecho por fechadura com chave.



WB.DRAWER **84,30 €**

Tampo de madeira

- Superfície de trabalho em faixa laminada com 30 mm de espessura, tratada com óleo de linhaça para uma maior resistência aos líquidos e uma manutenção fácil
- Resistência estática: 1 tonelada para a versão de 2 metros e 800 kg para a versão de 1,5 metros



1.5 M 74,0 kg **WB.1500WA 398,50 €**

2.0 M 78,0 kg **WB.2000WA 455,60 €**

MANUTENÇÃO ITINERANTE

- Arrumação simples e eficaz das ferramentas em expositor.
- 3 espaços para suporte de ferramentas.
- 1 fundo compartimentado.

- 1 porta-documentos.
- Sistema de bloqueio da tampa integrado nos pés da mala
- Pés integrados na estrutura para estabilidade e limpeza.



47 x 34,5 x 19 cm (Interior).
48,6 x 43 x 20,5 cm (Max.).
▲ 6,120 kg

BV.51A 263,80 €

Fornecido sem ferramentas

MALA ELECTROMECÂNICA

MALA COM RODAS COM NOVO SISTEMA DE FECHO TSA



Comprimento com pega: 85 cm
55 x 44 x 36,5 mm (Max.).
47 x 39 x 34,7 mm (Interior).
Capacidade: 30 kg.
▲ 8,500 kg

- Polietileno alta densidade (HDPE).
- Sistema trolley integrado com bloqueio e retrátil.
- 2 pegos com 2 soluções de transporte.
- Pontos de estabilidade.
- 3 caixas de arrumação para peças pequenas.
- Rodas de grandes dimensões.

BV.61A 499,10 €

Fornecido sem ferramentas

**PLATAFORMAS DE ARMAZENAMENTO
TOUGHSYSTEM®**

DA SUA OFICINA...



...AO LOCAL DA INTERVENÇÃO!

10 MÓDULOS PARA UM ARMAZENAMENTO ITINERANTE, MODULAR, ROBUSTO, MÓVEL, EVOLUTIVO E SEGURO

FACOM® Inova com ToughSystem®, um sistema de armazenamento modular e Ultra móvel, adapta-se a todas as suas necessidades profissionais.
Robusto e resistente á agua, permite-lhe transportar o seu material com segurança. Uma solução conveniente para as suas intervenções de manutenção itinerante.

Para mais informação consulte toda a gama TOUGHSYSTEM no catálogo FACOM F18 páginas 164 a 170.

CAIXAS ESTANQUES



ROBUSTAS E ESTANQUES

- Estanque à água e às poeiras (IP65) com junta de estanqueidade sob a tampa para resistir aos ambientes mais rigorosos e cuidar das ferramentas.
- Fixações e dobradiças metálicas reforçadas para uma grande durabilidade.
- O grande volume de arrumação das versões FS300, FS400 (50kg) y FS450 (70kg), e praticidade da versão FS105.



MODULAR E MÓVEL

- Trincos de empilhamento compatíveis com todos os módulos ToughSystem®
- Pega bi-matéria para o conforto de transporte.
- Pegas laterais para um transporte de 2 pessoas.
- Válvula de descarga para pressurização em transporte aéreo. D31



CAIXA DE FERRAMENTAS FS150

- 2 compartimentos amovíveis para o armazenamento de pequenas peças.
- Dimensões: 55,4 x 33,5 x 15,8 cm
- Volume de arrumação: 11,6 L



BSYS.BP150 77,00 €

Fornecido sem ferramentas

CAIXA DE FERRAMENTAS FS300

- Dimensões: 55,4 x 33,5 x 31 cm
- Volume de arrumação: 19,6 L



BSYS.BP300 88,00 €

Fornecido sem ferramentas

Caixa de ferramentas FS400

- Dimensões: 55,4 x 33,5 x 41 cm
- Volume de arrumação: 34,5 L



BSYS.BP400 99,00 €

Fornecido sem ferramentas

CARRO DE TRANSPORTE FSCARRIER



- Estrutura para ajustar a altura dos braços e para adicioná-los.
- Rodas largas (22 cm) para maior manobrabilidade.
- Bandeja e braços rebatíveis para reduzir o volume.
- Estrutura metálica robusta para resistir a todas as suas aplicações.
- Fecho centralizado dos módulos, através de um cadeado (não fornecido)
- Carga máxima entre 80 e 120 kg.

BSYS.TR 248,30 €

ORGANIZADOR ESTANQUE FS100



- 12 compartimentos desmontáveis (4 grandes / 8 pequenos).
- Clips laterais para "acoplar" outras caixas.
- Tampa transparente de policarbonato para facilitar a visualização do conteúdo.
- Tampa com suportes para manter os compartimentos durante o transporte.
- Dimensões: 55,2 x 33,5 x 11,6 cm



BSYS.BPZ100 44,00 €

CAIXA MÓVEL ESTANQUE FS450

- Asa telescópica bi-matéria de duas peças para maior comodidade durante o transporte e para uma aderência cómoda ao empurrar ou puxar.
- Abertura da tampa facilitada por uma fechadura giratória.
- Rodas de qualidade (18 cm) para maior manobrabilidade.
- Volume de arrumação: 34,5 L
- Dimensões: 55,4 x 36,6 x 41 cm



BSYS.BPT450 92,70 €

BAÚS MANUTENÇÃO **NOVO**

2 ALÇAS LATERAIS
Fácil de mobilizar

CONFORTÁVEL
Tampo com rebordos anti queda para colocar ferramenta

GAVETAS
Com alças de alumínio e lâminas auto-retorno

SEGURO
Sistema de bloqueio centralizado



- 1 gaveta, altura 40 (L x P) 571,5 x 271,5 mm
- 1 gaveta, altura 40 (L x P) 571,5 x 271,5 mm
- Dimensões totais : 292 x 670 x 459 mm

16,0 kg

2 GAVETAS **BT.C2T** **199,00 €**

Fornecido sem ferramentas

BAÚS COM TAMPA

COMPARTIMENTO SUPERIOR COM TAMPA
600 x 280 x 70 mm

SEGURO
Sistema de bloqueio centralizado. Fechando os blocos de cobertura das gavetas na posição fechada.



- 3 gavetas 40 mm de altura (L x P) 169,5 x 271,5 mm
- 2 gavetas 40 mm de altura (L x P) 571,5 x 271,5 mm
- 1 gaveta 119 mm de altura (L x P) 571,5 x 271,5 mm
- Dimensões totais: 438 x 663 x 335 mm

30,5 kg

6 GAVETAS **BT.C6TA** **279,00 €**

Fornecido sem ferramentas

- 3 gavetas 40 mm de altura (L x P) 570 x 270 mm
- 1 gaveta 119 mm de altura (L x P) 570 x 270 mm
- Dimensões totais: 438 x 664 x 336 mm

27,0 kg

4 GAVETAS **BT.C4TA** **249,00 €**

Fornecido sem ferramentas

CAIXA DE FERRAMENTAS

Proteção do fundo interior dos compartimentos.
Carga máxima: 30 kg
Dimensões: 47,5 x 22 x 23,8 cm
4,500 kg



BT.11A **47,60 €**

Fornecido sem ferramentas

CARRO DE SERVIÇO

- 4 rodas Ø 100 mm: 2 fixas, 2 giratórias (1 com bloqueio).
- Capacidade total de 200 kg
- Montagem rápida e simples
- Dimensões totais: L760 x P470 x H927 mm (sem pega), L859 x P470 x H927 mm (com pega)
- Dimensões das prateleiras: L745 x P455mm
- 20 kg.



ROLL.UC3S **155,80 €**

Fornecido sem ferramentas

CARRO-BAÚ COM ACESSO VERTICAL **NOVO**

2 CAIXAS MÓVEIS para a arrumação das pequenas ferramentas.
100 x 148 x 40 mm

TAMPA COM ARMAZENAMENTO para documentos ou objetos planos.

RODAS 125 Ø que permitem percorrer grandes distâncias sem esforço.

- 2 gavetas(L x P x A): 100 x 360 x 300 mm
- 2 compartimentos: 440 x 140 x 60 mm
- Compartimento de grande volume: 668 x 443 x 248 mm
- Dimensões totais: 740 x 550 x 512 mm
- Fecho possível por cadeado (não entregue).



28,5 kg

2092B **459,00 €**

Fornecido sem ferramentas

FACOM PROBOX **NOVO**

- Resistência aos choques e aos produtos químicos correntes
- Pega alumínio segura e confortável
- Fecho metálico (com cadeado opcional).
- Tabuleiro de tirar e pôr.
- Cinta de fixação na tampa

Novos compartimentos especiais para peças pequenas, de parafusos, acessórios e mais!



MODELO 20"
51 cm (63 litros)
50,2 x 26,8 x 27,3 cm
2,32 kg
BPP20A **37,50 €**

MODELO 26"
66 cm (47 litros)
65,0 x 26,8 x 27,3 cm
2,94 kg
BPP26A **46,10 €**

FACOM ORGANIZER

- Tampa transparente: Visibilidade instantânea do conteúdo.
- 8 compartimentos desmontáveis e compartimentáveis (até 10 divisões).
- Tampa policarbonato: inquebrável.
- Tampa que salvaguarda as divisões interiores: as peças não se deslocam durante o transporte.
- Dimensões: 42,2 x 33,5 x 10,6 cm.
- 1,800 kg



BP.Z8 **29,20 €**

Fornecido sem peças e sem ferramentas

FACOM ORGANIZER

3 EM 1: FERRAMENTAS MANUAIS, PEQUENAS PEÇAS, FERRAMENTAS ENERGIZADAS

COMPACTO E LEVE

ACESSO FÁCIL E RÁPIDO

- Fica tudo instantaneamente visível e acessível
- Novo fecho de mola integrado, facilita a abertura e o fecho

FLEXÍVEL

- Evita a mistura das peças
- O grande compartimento central permite guardar ferramentas manuais (chaves de fendas, martelo etc)

- Capacidade: Organizer 2 x 6 l + base central 4,7 l
- Carga máxima: 15 kg. Dimensões: 42,6 x 31,6 x 23,4 cm
- 2,670 kg



BP.Z46A **46,90 €**

Fornecido sem ferramentas

FACOM TOOL BOX

- Novo sistema de abertura com apenas uma mão.
- Fecho automático.
- 2 compartimentos de armazenamento para pequenas peças, parafusos, consumíveis e acessórios.



- Tabuleiro extraível.
- Fechos metálicos com possibilidade de fecho por cadeado (não fornecido).
- Pega retráctil
- Possibilidade de empilhar as caixas de ferramentas

MODELO 16"
41 cm
Carga máxima: 5,5 kg
39,4 x 22,2 x 16,2 cm
1,2 kg
BPC16N **15,40 €**

Fornecido sem ferramentas

MODELO 19"
49 cm
Carga útil de armazenamento: 12 kg
48,6 x 26,6 x 23,6 cm
2,1 kg
BPC19N **23,10 €**

Fornecido sem ferramentas

MODELO 24"
61 cm
Carga útil de armazenamento: 15 kg
59,5 x 28,1 x 26 cm
2,7 kg
BPC24N **32,60 €**

Fornecido sem ferramentas

GAMA DE ARMAZENAMENTO TÊXTIL **PROBAG**



TECIDO DE ALTA RESISTÊNCIA

- Tecidos muito resistentes 1200 x 1200 denier
- Projetado para durar



FÁCIL DE TRANSPORTAR

- Correias de transporte ajustáveis e espuma reforçada para maior conforto.
- Pegas resistentes e confortáveis.



ARRUMAÇÃO PRÁTICA

- Numerosos bolsos, ganchos, partições e espaços dedicados.



ACESSO FÁCIL E RÁPIDO

- Abertura de 100% que fornece acesso fácil a ferramentas.

CAIXA DE FERRAMENTAS EM TECIDO COM RODAS

- Pega de transporte longitudinal metálica com revestimento de couro.
- Tampa de fecho flexível com bolso de posicionamento.
- 6 bolsos externos.



MODELO 34 LITROS - 14"

- Dimensões: 42 x 24 x 34 cm

▲ 2,2 kg

BS.T14 50,50 €

Fornecido sem ferramentas

MODELO 47 LITROS - 20"

- Dimensões: 49 x 22 x 35 cm

▲ 2,8 kg

BS.T20 62,70 €

Fornecido sem ferramentas



- Para BS.T20 e BS.R20 compartimento para serrote.
- Fundo em polipropileno rígido e estanque.
- Bolso para documentos A4.

MODELO 20" – PROBAG COM RODAS

- Rodas dentadas de Ø 90 mm.
- Cabo telescópico.
- Capacidade: 18kg.
- Dimensões: 55 x 36 x 44 cm

▲ 5,4 kg

BS.R20 104,50 €

Fornecido sem ferramentas

BOLSA EM TÊXTIL PARA COMPUTADOR 15"

- Interior em espuma para proteger um computador.
- 3 bolsos com aba na parte dianteira para guardar acessórios, carregador do PC, etc.
- A sacola é igualmente utilizável para documentos em formato A4.



- Usando a pega escamoteável do PROBAG com rodas BS.R20, ao ombro ou na mão com a pega dupla.
- Dimensões: 39 x 7 x 30 cm

▲ 0,7 kg

BS.PC15 22,00 €

Fornecido sem ferramentas

SACO EM TÊXTIL 2 EM 1

BOLSA POLIVALENTE PARA AS SUAS FERRAMENTAS E O SEU PC

- Compacto e leve
- Acesso rápido através de abertura do bolso da frente.
- Interior: 14 bolsos, 2 alças para alicates, chaves e chaves de fendas, 1 mosquetão para a fita métrica. 1 bolsa em espuma para o seu computador portátil (no máximo, 15"), Tablet ou documento em formato A4
- Exterior: 2 bolsos laterais (um fechado, um bolso em rede aberto)
- Carga máxima: 7 kg.
- Dimensões: 46 x 15 x 35 cm

▲ 1,9 kg

BS.TLB 44,10 €

Fornecido sem ferramentas



BOLSA DUPLO ACESSO

MÁXIMA ORGANIZAÇÃO
Múltiplos bolsos internos e externos.

FÁCIL ACESSO ÀS FERRAMENTAS

Quando está aberta tem visibilidade total e permite o seu uso na zona de trabalho.



Os compartimentos têm **grande capacidade de armazenamento** para ferramentas manuais e energizadas.



Capacidade 25 kg.
Dimensões: 43 x 28 x 30 cm

BS.2SB 68,60 €

Fornecido sem ferramentas

NOVO

MOCHILA DE MANUTENÇÃO

EXTREMAMENTE CONFORTÁVEL

- Costas com espuma de alta densidade.
- Alças com espuma e reguláveis.
- Cintas de esterno e ventral com espuma e reguláveis: boa repartição da carga.

ORGANIZAÇÃO PRÁTICA

- Compartimento de espuma para um computador de (15") na parte traseira.

SEGURANÇA

- Cintas refletoras.
- Painel rígido de polipropileno
- Possibilidade de fechar com cadeado.



- Capacidade: 30 litros
- Resistência a carga: 12 kg
- Dimensões: 35,5 x 22,5 x 46 cm

▲ 3,150 kg

BS.L30 77,00 €

Fornecido sem ferramentas

BOLSA DE MANUTENÇÃO LIGEIRA

BOLSA COMPACTA IDEAL PARA AS PEQUENAS INTERVENÇÕES

- Pés grandes em borracha sob o fundo, que protegem o saco, mas também o pavimento onde ele é pousado.
- Bolsa em PVC transparente para os documentos.
- Gancho para colocação de uma fita métrica e das chaves.



- Carga máxima: 5 kg
- Dimensões: 45 x 18 x 17 cm

▲ 1,5 kg

BS.SMB 33,60 €

Fornecido sem ferramentas

MOCHILA COM RODAS

COMBINA O MELHOR DO MOCHILA COM A COMODIDADE DAS RODAS PARA CARRER FERRAMENTAS DE MANEIRA FÁCIL E CONVENIENTE

Punho telescópico para transportar com maior facilidade sobre as suas rodas.

Correias acolchoadas para quando se deseja levar às costas.



Rodas de alta resistência concebidas para trabalho pesado.



Bolsas frontais e laterais com cremalheira, para guardar elementos pessoais e de acesso rápido.



Numerosos bolsos e compartimentos interiores para ter a máxima organização da ferramenta e outros elementos.

Dimensões: 55,4 x 33,5 x 15,8 cm

BS.RB 95,40 €

Fornecido sem ferramentas

NOVO

MOCHILA MODULAR COMPACTA

ORGANIZAÇÃO INTERIOR INTELIGENTE

- Fácil colocação das ferramentas graças a cintas de ajuste.
- Pés de plástico para proteger a bolsa e evita danos no solo.
- Fácil de limpar e manter.
- Capacidade: 20L.



BS.MCB 91,60 €

Fornecido sem ferramentas

MODULAR MBOX

Desmontáveis e compatíveis com outras soluções de armazenamento FACOM!

3 tamanhos de módulos

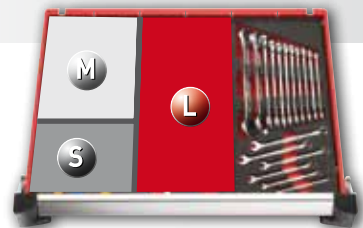

- S MÓDULO 1/4 = SMALL MBOX
- M MÓDULO 3/4 = MEDIUM MBOX
- L MÓDULO XL = LARGE MBOX

2 formatos de módulos para o seu armazenamento.

Módulos XL



Só compatíveis com gavetas XL (gamas JET+3, JET+4, JET+5, JETXL, CHRONOXL e CHRONO+)

Módulos adaptáveis



Módulos universais compatíveis com todos os carros FACOM. Dimensões: 175 x 418 mm (355 mm sem a parte divisível)

COMPOSIÇÕES DE FERRAMENTAS

- Controlo visual das ferramentas
- Compatíveis com ROLL, ROLL XL, CHRONO, CHRONO XL, CHRONO +, JET, JET XL y JET +, Baús CHRONO, CHRONO XL, JET, JET XL y JET +



CONCEITO FACOM DA ARRUMAÇÃO ORGANIZADA

134 FERRAMENTAS

109 FERRAMENTAS

Seleção de 109 ferramentas com arrumação, 10 módulos para 4 gavetas de carro

- Chaves caixa 1/4"
- Chaves fenda PROTWIST
- Chaves caixa 1/2"
- Chaves mistas 440
- Chaves de boca 44
- Chaves de boca 44, tamanho grande
- Alicates reguláveis
- Alicates standard
- Alicates para freios
- Ferramentas de pancada

▲ 15,0 kg



Seleção de 134 ferramentas com arrumação, 15 módulos para 5 gavetas de carro

- Chaves caixa 1/4"
- Chaves fenda PROTWIST
- Chaves caixa 1/2"
- Chaves luneta 55A
- Ferramentas de pancada
- Chaves de boca 44
- Alicates reguláveis
- Alicates standard
- Alicates para freios
- Saca-troços
- Chaves luneta 55A, tamanho grande
- Chaves de boca 44, tamanho grande
- Chaves tubulares forjadas
- Chaves fenda Resistorx PROTWIST
- Chaves em "T"

▲ 20,8 kg



CM.109APB 906,00 €

CM.145PB 1218,30 €

Módulo chaves de caixa 6 faces – 1/4"

CHAVES DE CAIXA

R.5,5	6	7	8	9
10	11	12	13	14

CHAVES MACHO

82H.2	2,5	3	4	5
6	7	8	9	10

Roquete	Cardán universal	Pega com cabo
Pega correção	Chave de caixa porta-pontas	Extensões 55 e 155 mm

PONTAS

ED1	2		
ES 4,5	6,5	8	
EH3	4	5	6



MOD.R161-26 147,20 €

NOVO MOD.R181-26 149,90 €

Módulo chaves de caixa 6 faces – 1/4"

CHAVES DE CAIXA

R.5,5	6	7	8	9
10	11	12	13	14

CHAVES MACHO - Longas*

82H.2	2	2,5	3
4	5	6	8
89S.10	15	20	25
27	30	40	45

*Cabeça Esférica

PONTAS

ED1	2				
ES 4,5	6,5	8			
EH3	4	5	6	7	
EXR10	15	20	25	30	40



Roquete	Cardán universal	Pega com cabo
Pega correção	Chave de caixa porta-pontas	Extensões 55 e 155 mm

MOD.R161-46 184,60 €

Módulo chaves de caixa 6 faces – 1/2"

CHAVES DE CAIXA

JH.7	8	9	10	11
12	13	14	15	16
17	18	19	21	22

Roquete	Cardán universal
Pega correção	Extensões 125 e 250 mm

MOD.J161-36 151,00 €

MOD.JL161-36 153,90 €



Módulo chaves de caixa 6 faces – 1/2"

CHAVES DE CAIXA

SH.8	9	10	11	12	13	14
15	16	17	18	19	21	22
23	24	27	30	32		

Roquete	Cardán universal
Extensões 130 e 250 mm	

MOD.S161-36 152,70 €

NOVO MOD.S181-36 159,00 €



Módulo chaves de caixa longas 6 faces OGV®



CHAVES DE CAIXA

J.HLA 3/8"	7	8	9
	10	11	

S.HLA 1/2"	12	13	14
	15	16	17
	18	19	20

MOD.HLB 145,20 €

Módulo chaves de caixa impacto 1/2" – 6 faces



CHAVES DE CAIXA

NSA Curtas	10	11	12
	13	14	15
	16	17	18
	19	21	22
	23	24	

NS.215A: Extensão 125 mm

MOD.NS1 144,60 €

Módulo 16 chaves mistas OGV®

- 440. 6-7-8-9-10-11-12-13-14-15-16-17-18-19-22-24 mm.
- Tabuleiro PL.670
- ▲ 1,910 kg



MOD.440-1 **116,40 €**

Módulo 4 chaves mistas OGV® tamanho grande

- 440. 27-29-30-32 mm
- Tabuleiro PL.314A
- ▲ 2,405 kg



MOD.440-2 **79,30 €**

Módulo 6 chaves de caixa articulada

- 66A. 6x7 - 8x9 - 10x11 - 12x13 - 14x15 - 16x17 mm
- Tabuleiro PL.319A
- ▲ 0,940 kg



MOD.66A-1 **137,20 €**

Módulo 9 chaves de boca

- 44. 6x7 - 8x9 - 10x11 - 12x13 - 14x15 - 16x17 - 18x19 - 21x23 - 22x24 mm
- Tabuleiro PL.315
- ▲ 1,360 kg



MOD.44-1 **57,20 €**

Módulo 3 chaves de boca tamanho grande

- 44. 26x28 - 27x29 - 30x32 mm
- Tabuleiro PL.316
- ▲ 1,535 kg



MOD.44-2 **47,00 €**

Módulo 6 chaves tubulares forjadas

- 97. 8x9 - 10x11 - 12x13 - 14x15 - 16x17 - 18x19 mm
- Tabuleiro PL.359
- ▲ 0,900 kg



MOD.97 **73,50 €**

Módulo 7 chaves de luneta OGV®

- 55A. 6x7 - 8x9 - 10x11 - 12x13 - 14x15 - 16x17 - 18x19 mm
- Tabuleiro PL.317A
- ▲ 0,920 kg



MOD.55-1 **72,60 €**

Módulo 3 chaves de luneta OGV® tamanho grande

- 55A. 21x23 - 22x24 - 26x28 mm
- Tabuleiro PL.318A
- ▲ 1,450 kg



MOD.55-2 **60,80 €**

Módulo 21 ferramentas Torx

- 59TX. 6x8 - 10x12 - 14x18 - 20x24
- Chaves de caixa porta-pontas R.235 J.235 S.236
- Tabuleiro PL.M08
- ▲ 0,10 kg

CHAVES DE CAIXA

STX. 1/2"	18	20			
JTX. 3/8"	E8	10	12	14	16

PONTAS

EX240	245	250	255		
EXR10	15	20	25	30	40

MOD.TX1A **169,70 €**

Novo desenho, mais cómodo, mais eficiente e mais seguro.

Módulo 12 chaves mistas com roquete

- 467B. 8-9-10-11-12-13-14-15-16-17-18-19 mm.
- ▲ 1.450kg



MOD.467BJ12 **191,60 €**

Módulo de chaves de estrela com roquete inclinadas a 15° métricas em tabuleiro Termo formado

- 6x7 - 8x9 - 10x11 - 12x13 - 14x15 - 16x18 - 17x19
- Tabuleiro PL.608A
- ▲ 1,2 kg



MOD.65J7 **202,50 €**

Módulo 6 chaves mistas com roquete "grandes dimensões"

- 467B. 21-22-24-27-30-32 mm.
- Tabuleiro: PL.653
- ▲ 4.222kg



MOD.467BXL **277,80 €**

Módulo de chaves luneta com roquete inclinadas a 15° métricas em tabuleiro Termo formado

- 64. 6x7 - 8x9 - 10x11 - 12x13 - 14x15 - 16x18 - 17x19 mm
- Tabuleiro PL.608A
- ▲ 0,925 kg



MOD.64J7 **197,10 €**

Módulo 12 chaves mistas articuladas com roquete

- Módulo concebido para os espaços menos acessíveis.
- 467BF.8-9-10-11-12-13-14-15-16-17-18-19 mm
- 3 adaptadores: chaves de caixa 1/4", 1/2", pontas 1/4" Graças ao adaptador, a chave transforma-se em roquete ultracompacto para chaves de caixa e pontas
- Tabuleiro PL.680
- ▲ 1,749 kg



MOD.467BFJ12 **210,60 €**

Módulo 3 chaves de caixa Porta-pontas, 21 pontas curtas e 20 pontas longas

ED.101T	102T	103T			
EX.245	250	255			
EX.230L	240L	245L	250L		
EV.206	208	210			
EV.205L	206L	208L	210L		
EH.104	105	106	107	208	210
EH.204L	205L	206L	208L	210L	
EXR.110	115	120	125	130	140
EXR.110L	115L	120L	125L	130L	140L

- Chaves de caixa e pontas: R.235 - J.236 - S.236
- Tabuleiro: PL.621
- ▲ 0,895 kg

MOD.E41 **212,30 €**

FERRAMENTAS PARA COLAÇAS

Modulo de ferramentas para aperto e desaperto de colaças.

16 pontas e 7 chaves de caixa

CHAVES DE CAIXA TORX

JTX. 3/8"	8	10			
STX. 1/2"	12	14	16	18	20

CHAVES DE CAIXA APARAFUSADORAS 1/2" - LONGAS

SX.LA	40	45	55	70	
SHP.LA	6	7	8	10	12
SV.LB	6	8	10	12	14
SV.LB	16	18			

MOD.CH **179,00 €**

NOVO

15 pontas

CHAVES DE CAIXA APARAFUSADORAS 1/2"

SHP.LA	6	7	8		
SX.LA	40	45	55	70	
SV.LB	6	8	9	10	12
SV.LB	14	16	18		

MOD.SHPB **199,00 €**

Módulo chave de pancada

- Chave de pancada quadra 1/2" NS.260A
- Chave porta pontas NS.236 para pontas 5/16"
- Tabuleiro: PL.380
- ▲ 1,250 kg

END	2	3			
ENP.	2	3	4		
ENH.	5	6	8	10	
ENX.	20	25	30	40	45

MOD.NS260 **122,90 €**

Módulo 8 chaves de punho

- Lâmina AN ●
- 3,5x100 - 3x75 - 4x100 - 5,5x125
- ⊕ 1x100 - 2x125

- Lâmina AW ●
- 6,5x150
- 8x175

- Tabuleiro PL.325

▲ 0,985 kg



MOD.A1 55,00 €

Módulo 7 chaves de punho TORX®

- Lâmina AN ●
- ⊕ 10x75 - 15x75 - 20x100 - 25x100
- ⊕ 27x100 - 30x125 - 40x150

- Tabuleiro PL.327A

▲ 1,012 kg



MOD.ANX 61,20 €

Módulo 7 chaves de punho RESISTORX®

- Lâmina AN ●
- ⊕ 10x75 - 15x75 - 20x100 - 25x100
- ⊕ 27x100 - 30x125 - 40x150

- Tabuleiro PL.327A

▲ 1,012 kg



MOD.ANXR 65,20 €

Módulo 8 chaves de punho isoladas 1000 Volts

- 3,5x100 - 4x100 - 5,5x125 - 6,5x150
- ⊕ 1x100 - 2x125
- ⊕ 1x100 - 2x125

- Tabuleiro PL.325

▲ 0,907 kg



MOD.A1VE 66,20 €

Módulo 7 chaves macho 6 faces com cabo em "T"

- 84TZ.3 mm (Cabeça não esférica)
- 84TZSA 4 - 5 - 6 - 7 - 8 - 10

- Tabuleiro PL.MM-A

▲ 1,000 kg



**6 FACES
CABEÇA ESFÉRICA**

MOD.84TZSA 55,30 €

Módulo de arrumação para pequenas peças

- Para parafusos, terminais, rebites, etc.
- Vem em três tamanhos diferentes.
- Fornecido vazios.

▲ 0,217 kg



PL.S384

PL.M384

PL.L384

1/3 PL.S384 5,10 €

2/3 PL.M384 9,20 €

3/3 PL.L384 13,30 €

Módulo saca cavilhas com proteção

- 6 saca cavilhas
- 249G. 2 - 3 - 4 - 5 - 6 - 8 mm
- 4 punções 247G.4

- Tabuleiro PL.334

▲ 1,470 kg



**MANGOS
AMORTIGUADORES**

MOD.CG 101,10 €

Módulo ferramentas de golpe

- 202H.1/2" Martelo
- 208A.32CBA Maceta
- 248. 4 - 5 - 6 saca cavilhas
- 256. 6 Punção
- 263. 18 Escopro

- Tabuleiro PL.333

▲ 1,480 kg



MOD.MI4 79,90 €

Módulo extractor e acessórios

- U.306A140 Extrator.
- U.306G2 3 garras interiores.
- U.306G10 3 garras longas exteriores.
- U.14L Extrator compacto.

- Tabuleiro PL.354

▲ 8,080 kg



MOD.U306 382,40 €

Módulo 2 alicates ajustável e pressão

- Alicate ajustável: 180.CPE
- Alicate de pressão pontas curtas: 500A

- Tabuleiro PL.330

▲ 1,094 kg



MOD.PR8 74,90 €

Módulo 2 alicates reguláveis

- 181A.25CPE: alicate ajustável com fixação
- 580.10: alicate de pressão

- Tabuleiro PL.330

▲ 1,160 kg



MOD.PR12 79,90 €

Módulo 2 alicates ajustável e de pressão

- 181A.25CPE: Alicate extensível
- 501AMT: Alicate de pressão

- Tabuleiro PL.330

▲ 1,160 kg



MOD.PR11 80,90 €

Módulo 3 alicates

- 185A.20CPE Alicate bocas 1/2 redondas
- 187A.18CPE Alicate universal
- 192A.16CPE Alicate de corte oblicuo

- Tabuleiro PL.MODCPEAO

▲ 0,942 kg



MOD.CPEAO 84,80 €

Módulo 4 alicates de freios interiores e exteriores pontas direitas

- Para freios de diâmetro:

- 10-25 mm ⇨ 177A.13
- 18-60 mm ⇨ 177A.18

- 12-25 mm ⇨ 179A.13
- 18-60 mm ⇨ 179A.18

▲ 0,833 kg



MOD.PCSN 82,50 €

Módulo 4 alicates de freios interiores e exteriores 2 pontas direitas 2 pontas curvas 90°

- Para freios de diâmetro:

- 18-60 mm ⇨ 177A.18
- 18-60 mm ⇨ 197A.18

- 18-60 mm ⇨ 179A.18
- 18-60 mm ⇨ 199A.18

▲ 0,920 kg



MOD.PC 90,30 €

Módulo 5 alicates

- 181A.25CPE: Alicate extensível
- 501A: Alicate de pressão
- 185A.20CPE: Alicate bocas 1/2 redondas
- 195A.20CPE: Alicate bocas planas
- 192A.16CPE: Alicate de corte oblicuo

- Tabuleiro PL.MODCPEA5

▲ 1,900 kg



MOD.CPEA5 160,00 €

Módulo 5 limas

- PPAM.B200EM Chatas paralelas
- DRD.MD200EM Meia cana
- CAR.MD200EM Quadrada
- TRI.MD200EM Triangular
- RD.MD200EM Redonda

- Tabuleiro PL.606

▲ 0,950 kg



MOD.LIM 65,70 €

Módulo Serragem-Medição-Limas



- 601 Armação de serrote - 234.S Riscador
- 803-300M Escala
- 668B.10 Jogo 10 folhas de serra bimetal
- PAM.B300EM - DRD.MD250EM
- CAR.MD200EM - TRI.MD200EM
- RD.M200EM, 5 limas
- 893.316 Fita métrica 3m

- Tabuleiro: PL.335 -Longitud de 3 módulos

▲ 2,300 kg

MOD.601 175,10 €

MÓDULOS ESPUMA

Módulo chaves de caixa 6 faces de 1/4", roquete, chaves macho e acessórios

CHAVES DE CAIXA

R.5,5	6	7	8	9
10	11	12	13	14

CHAVES MACHO

83SH. 1,5	2	2,5	3	4
5	6	8	10	

PONTAS

ED1	2	3			
ES4,5	6,5	8			
EP1	2	3			
EH3	4	5	6	7	
EXR15	20	25	27	30	40

Roquete	Cardán universal	Pega com cabo
Pega corredeira	Vaso porta PONTAS	Extensões 55 e 150 mm

Módulo chaves de caixa 6 faces de 1/2", roquete e acessórios

CHAVES DE CAIXA

S.H8	10	11	12	13	14
15	16	17	18	19	21
22	23	24	27	30	32

Roquete	Cardán universal
Pega corredeira	Extensões 55 e 150 mm

Módulo roquete e chaves 3/8" - 6 Faces

CHAVES DE CAIXA

J.H7	8	9	10	11
12	13	14	15	16
17	18	19	21	22

Roquete	Cardán universal
Mango corredeira	Extensões 125 e 250 mm

Módulo 17 chaves mistas OGV®

- 440. 6 - 7 - 8 - 9 - 10 - 11 - 12 - 13 - 14 - 15 - 16 - 17 - 18 - 19 - 21 - 22 - 24 mm

- Tabuleiro PM.MOD440-1

1,910 kg

MODM.440-1 130,40 €

Módulo 12 chaves mistas rápidas com roquete

- 467BF.8-9-10-11-12-13-14-15-16-17-18-19 mm
- 3 adaptadores 467.ADAPT10-19

- Tabuleiro espuma PM.MOD467J12.

1,710 kg

MODM.467BFJ12 245,70 €

Módulo 5 chaves mistas OGV® tamanho grande

- 440. 27 - 29 - 30 - 32 - 34 mm

- Tabuleiro PM.MOD440-2

2,405 kg

MODM.440-2 109,50 €

Módulo 7 chaves macho com cabo em "T"

- 84TZA. 3 mm (não esférica)
- 84TZSA. 4 - 5 - 6 - 7 - 8 - 10

- Tabuleiro PM.MOD84TZSA
- 1,000 kg

SEXTAVADAS MACHO EXTREMIDADE ESFÉRICA

MODM.84TZSA 63,90 €

Módulo 8 chaves de punho Protwist®

- Lâmina AN
- AN 3x75 - 3,5x100 - 4x100 - 5,5x125
- ANP 1x100 - 2x125

- Lâmina AW
- AWH 6,5 x150 - 8x175

- Tabuleiro PM.MODA1
- 1,900 kg

MODM.A1 58,80 €

Módulo 4 alicates

- 501A Alicate de pressão de grande capacidade
- 181A.25CPE alicate extensivo com dispositivo de bloqueio.
- 185A.20CPE Alicate de bocas semi-redondas
- 192A.16CPE Alicate de corte diagonal

- Tabuleiro de espuma PM.MODCPEA1
- 1,311 kg

MODM.CPEA1 143,30 €

Módulo ferramentas de pancada 202

- 202H.1 Martelo
- 263.20 Escopro
- 256.6 Punção de bico
- 248. Saca-troços Ø 4 - 5 - 6 mm
- 208A.32CBA Martelo de batentes adaptáveis

- Tabuleiro PM.MODMI4
- 1,800 kg

MODM.MI4 102,20 €

Módulo ferramentas de pancada 205

- 205C.50 Martelo
- 263.20 Escopro
- 256.6 Punção de bico
- 248. Saca-troços Ø 4 - 5 - 6 mm
- 208A.32CBA Martelo de batentes adaptáveis

- Tabuleiro PM.MODMI7
- 1,800 kg

MODM.MI7 90,80 €

Módulo 7 chaves macho Torx com cabo em "T"

- 89TXA. 10 - 15 - 20 - 25 - 27 - 30 - 40

- Tabuleiro PM.MOD89TX-A
- 0,684 kg

MODM.89TXA 66,70 €

Módulo 3 alicates

- 185A.20CPE Alicate bocas 1/2 semi-redondas
- 187A.18CPE Alicate universal
- 192A.16CPE Alicate de corte oblíquo

- Tabuleiro PM.MODCPEAO
- 0,942 kg

MODM.CPEAO 86,50 €

Módulo 2 alicates

- 181A.25CPE Alicate ajustável
- 580.10 Alicate de pressão

- Tabuleiro PM.MODPR12
- 1,290 kg

MODM.PR12 81,60 €

Módulo de 4 alicates de freios interiores e exteriores pontas direitas

Para freios de diâmetro

- 10-25 mm ⇒ 177A.13
- 18-60 mm ⇒ 177A.18

- 12-25 mm ⇒ 179A.13
- 18-60 mm ⇒ 179A.18

- Tabuleiro PM.MODPCS
- 0,840 kg

MODM.PCSN 87,30 €

Módulo Saca-troços

- 6 saca-troços 249G. 2 - 3 - 4 - 5 - 6 - 8 mm
- 4 punções de arrombar 247G. 4 - 5 - 6 - 8 mm
- 1 punção de bico 255G.6

- Tabuleiro PM.MODCG
- 1,422 kg

MODM.CG 108,20 €

EQUIPAMENTOS DE CALIBRAÇÃO DE FORÇA

Para manter a precisão em bom funcionamento as chaves dinamométricas devem comprovar e calibrar cada 12 meses ou 5000 ciclos, como exige a norma ISO 6789.

Com FACOM comprove, mantenha e gestione todas as suas ferramentas de aperto controlado cumprindo com a norma ISO!

Software de Calibração FACOM



Procedimento de calibração completa para uma certificação guiada pelos standards da norma ISO (pre-carregados) ou personalizando os seus próprios procedimentos e standards.

Modo de medição: pico, seguidor e disparo. Descarga gratuita desde a WEB.

Medidores de força E.6000



Desenhados para uma calibração autónoma e com muito pouca tolerância, asseguram uma exactitude de <1% numa amplitude de valores de aperto, segundo a ISO.



Banco de Calibração FACOM CD.12A

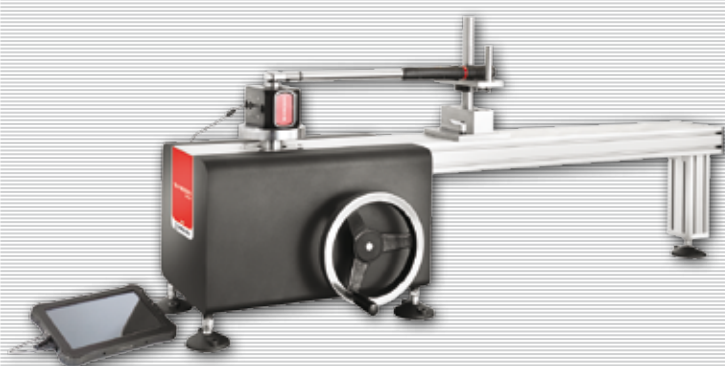

Cumpra as exigências na norma ISO e realize a medição com uma chave totalmente horizontal (banco com uma barra de carga horizontal ajustável) e uma relação de redução de 1200:1, garantindo um teste exacto e repetível.

Para mais informação consulte o catálogo FACOM F18 página 412 – 413 ou WWW.FACOM.PT

CHAVES DINAMOMÉTRICAS SERIE 208

AUTOMÓVEL

- Mecânica de garagem.
- Suspensões.
- Motores.
- Ligação ao solo.

INDÚSTRIA

- Manutenção.
- Mecânica.
- Produção.

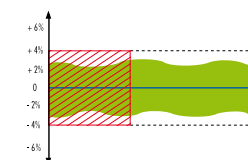

PRECISAS - COMPACTAS - LEVES - DURADOURAS - SEGURAS

- Duplo sistema de regulação: Encosto rápido e ajustamento preciso.
- Fixação automática do nóio.
- Disparo sensível e sonoro.

NORMA ISO 6789

UMA GAMA COMPLETA:

- 5 a 340 Nm, para velas de ignição e pré-aquecimento, sonda lambda, colectores, injectores e condutas, cabeça do motor e tampa de motor, amortecedores, rodas, cubos.
- Chave adaptada à certificação ISO 9000: número de série, certificado de calibração.
- Prática e fácil de utilizar: chaves de disparo e rearmamento automático (sentido de aperto).
- Precisão ±4% conforme normas ISO 6789 e EN26789.

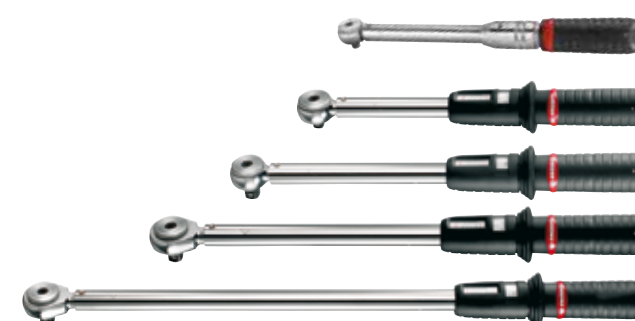

Modelo	Preço	Capacidade Nm	□	L mm	kg
R.208-25	218,60 €	5 ▶ 25 Nm	1/4"	300	0,500
J.208-50	174,40 €	10 ▶ 50 Nm	3/8"	357	0,900
S.208-100	186,20 €	20 ▶ 100 Nm	1/2"	416	1,040
S.208-200	197,20 €	40 ▶ 200 Nm	1/2"	479	1,220
S.208-340	235,30 €	60 ▶ 340 Nm	1/2"	632	1,540

CHAVES DINAMOMÉTRICAS - GAMA 306 - ALTO DESEMPENHO

EFICIENTE, SEGURA E ERGONÓMICA

- Uso intensivo: resistência do mecanismo provado até 50.000 disparos.
- Fiabilidade da precisão ao longo do tempo conforme a norma ISO 6789.
- Bloqueio automático do ajuste, sem risco de desbloqueio acidental.
- Cabo metálico e cómodo.
- Mais comprida para facilitar a aplicação da força e melhorar a precisão.
- Anel para a suspensão ou colocação.

NORMA ISO 6789



- Chaves 3/4": Tubo redondo uma melhor resistência em apertos de elevados binários. Punho em metal



Modelo	Preço	Capacidade Nm	□	Fijación	L mm	kg
R.306A25	257,40 €	5 ▶ 25	1/4"	9 x 12	271	0,450
J.306A50	281,40 €	10 ▶ 50	3/8"	9 x 12	357	0,930
S.306A100	292,80 €	20 ▶ 100	1/2"	9 x 12	437	1,050
S.306A200	316,00 €	40 ▶ 200	1/2"	14 x 18	515	1,260
S.306A350	365,10 €	70 ▶ 350	1/2"	14 x 18	725	1,790
K.306A600	757,50 €	120 ▶ 600	3/4"	14 x 18	990	5,160
K.306A1000	916,30 €	200 ▶ 1000	3/4"	∅ 30	1280	5,900

ADAPTADOR ANGULAR

UTILIZAÇÃO FACILITADA = GANHO DE TEMPO

Fixa-se em todas as ferramentas de aperto através de simples magnetização.

DESEMPENHO:

- Pré-regulação possível de 9 valores de ângulo.
- Memória 50 valores.
- Nenhum perigo de erro de leitura com a visualização electrónica.

ERGONOMIA:

- Visualização dos LED mesmo nos acessos difíceis.
- Utilização ultra-simples: teste automático e reposição a zero aquando do acendimento.
- Indicador luminoso e sonoro (LED e aviso sonoro).

O APERTO ANGULAR COM TODA A SIMPLICIDADE!



- Precisão: $\pm 2^\circ$ - Amplitude angular: 1 - 360°
- Unidade de medida: graus.
- Entregue com certificado de conformidade em caixa plástica.
- 0,098 kg

E.406 137,70 €

ADAPTADOR DE BINÁRIO-ÂNGULO

DESEMPENHO

- Pré-regulação possível de 9 valores de binário e/ou ângulo.
- Memória 50 valores.
- A precisão da electrónica.
- Sem erro de leitura (visualização digital).

ERGONOMIA

- Visualização dos LED mesmo nos acessos difíceis.
- Utilização ultra-simples: teste automático e reposição a zero aquando do acendimento.
- Indicador luminoso e sonoro (LED e aviso sonoro).



- ISO 6789 - DIN EN ISO 6789 - NF EN ISO 6789.
- Precisão: - binário: $\pm 3\%$ entre 20% e 100% da capacidade do adaptador. - ângulo: $\pm 2^\circ$
- Modo de medição: a prumo ou de acompanhamento.
- Unidade de medida: N.m, ft.lb, In.lb, Kg.cm, graus.
- Possibilidade de bloquear o teclado: o operador terá, então, apenas acesso à escolha de programa e à memorização dos resultados.
- Entregue com certificado de aferição em caixa plástica.

O APERTO DE BINÁRIO-ÂNGULO COM UMA ÚNICA FERRAMENTA!



Adaptador binário-ângulo	N.m Min. - Max.	□	g
--------------------------	-----------------	---	---

E.506-135S	206,60 €	135 Nm	6,8-135 Nm	1/2"	268 g
E.506-200S	230,20 €	200 Nm	10-200 Nm	1/2"	268 g
E.506-340S	274,20 €	340 Nm	17-340 Nm	1/2"	268 g

SÉRIE MC: MULTIPLICADORES DE BINÁRIO



MAIS PRECISOS, SEGUROS E COMPACTOS

PARA APERTOS E DESAPERTOS POTENTES SEM FONTE DE ENERGIA EXTERIOR!

- A aplicação da força suave e lentamente, permite alcançar uma maior precisão.
- A redução do braço da alavanca em relação à uma chave de grandes binários permite garantir a segurança do operador.
- A dimensão dos multiplicadores permite trabalhar onde uma chave dinamométrica de grandes binários.
- Fabrico de elevada precisão para garantir uma precisão de $\pm 4\%$.
- Compacto e leve, ideal para VUL ou camiões.
- Relação de multiplicação constante 5:1.
- Fornecido com 2 braços de bloqueio (direito, angular).

Entrada	Salida	Precisão	Coefficiente multiplicador	Binário máximo de entrada N.m	Binário máximo de saída N.m	kg		
MC.130B	1025,20 €	1/2"	3/4"	$\pm 4\%$	0,2	260	1300	3,8
MC.270B	1154,00 €	3/4"	1"	$\pm 4\%$	0,2	540	2700	3,8

EXTENSÃO AXS

NOVO



GRANDE ACESSO

Este novo acessório revoluciona o aperto graças à sua versatilidade. Aceda a lugares densos comodamente.

POUPA TEMPO

As suas dimensões permitem aceder a espaços reduzidos sem necessidade de remover peças e libertar espaço.



GRANDE PRODUCTIVIDADE E RESISTÊNCIA

GRANDE POTÊNCIA

O seu desenho assimétrico proporciona maior potência de aperto. Ao contar com um lado mais apertado que o outro, o utilizador transmitirá a maior força (Ratio 13:8 \approx 1,6)

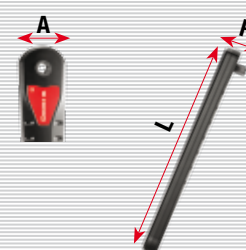

Quadra 1/4" - L230 x A30 x P19mm

Quadra 3/8" - L230 x A44 x P24mm

Quadra 1/2" - L280 x A56 x P27mm

AXS.S	69,00 €
AXS.M	79,00 €
AXS.L	89,00 €

JOGO DE 2 EXTENSÕES AXS



Composição de 2 AXS, um pequeno (AXS.S) e um médio (AXS.M)

AXS.J2 129,00 €



Jogo AXS-S - roquete e acessórios 1/4" - 6 faces - 27 peças

Jogo AXS-L - roquete e chaves de caixa 1/2" - 6 faces - 20 peças

CHAVES DE CAIXA

5,5	6	7	8	9
10	11	12	13	14

PONTAS

PH.	1	2	3		
TT.	15	20	25	30	
EH.	3	4	5	6	7



CHAVES DE CAIXA

10	11	12	13
14	15	16	17
18	19	21	22
24	27	30	32



Roquete R.161B	Porta pontas
AXS - S	Extensões 55 e 100 mm

Roquete S.161B	Cardán Universal
AXS - L	Extensão 130 mm

AXS.SJ1 149,00 €

AXS.LJ1 189,00 €

ROQUETES DE MÁXIMA PRECISÃO SÉRIE 181

NOVO

RENDIMENTO, PRECISÃO E CAPACIDADE DE APERTO EXCEPCIONAL PARA AS APLICAÇÕES INDUSTRIAIS E AUTOMÓVEL.



MÁXIMA PRECISÃO

Mecanismo HTC (High Tooth Count) com maior número de dentes e que aumenta o ângulo de recuperação e a sua capacidade de aperto.

DURABILIDADE

Estanque 100% ao pó e com certificação +D52IP54. Resistente aos químicos e solventes mais agressivos.

ALTA PRODUTIVIDADE

Mude o sentido de aperto diretamente desde o cabo e com uma mão só. Optimizado para maior produtividade em espaços densos.

COMODIDADE

Cabo ergonómico bi-matéria que garante uma máxima aderência e conforto durante o seu uso.



CABEÇA MAIS COMPACTA
Para maior acessibilidade.



MECANISMO DE INVERSÃO NO CABO
para maior produtividade, conforto e durabilidade

Roquete 181 máxima precisão 1/4"

Roquete 181 máxima precisão 1/2"

- 80 dentes
- Ângulo de recuperação 4,5°

0,103 kg



R.181 39,90 €

- 100 dentes
- Ângulo de recuperação 3,6°

0,585 kg



S.181 53,90 €

ROQUETES EXTENSÍVEIS

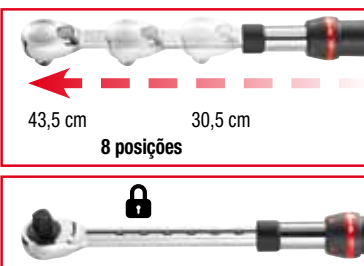

EXTENSÍVEL

- Utilização padrão = arrumação fácil
- Aberto = acessibilidade/Segurança (mãos afastadas da zona de trabalho)
- Mecanismo 8 posições de bloqueio: Bloqueio na posição pretendido
- Sem mudança da posição durante a utilização

PEGA ERGÓNOMICA

ALAVANCA RESISTENTE

- Mecanismo de extensão firme e fácil de utilizar
- Resiste às quedas e às poeiras...

MECANISMO DE ALTO DESEMPENHO: Grande precisão: mecanismo 72 dentes, retoma 5°

SXL.171: CABEÇA FLEXÍVEL E BLOQUEIO DA CHAVE DE CAIXA

- O SXL.171 proporciona uma segurança ideal graças ao bloqueio da chave de caixa através de botão



SXL.161 64,00 €

SXL.171 68,20 €

SXL.180 45,60 €

ROQUETES COM CABO GIRATORIO

NOVO



2 VEZES MAIS RÁPIDO QUE UM ROQUETE CONVENCIONAL.

Sistema de bloqueio da chave: basta apertar o botão para libertar a chave. Tampa "palma de mão" para evitar inversões acidentais. 60 dentes, ângulo de recuperação 0° rodando o cabo e 6° em modo tradicional.

Roquete com cabo giratorio 1/4" - PORTA PONTAS



R.PE360 38,90 €



NOVA CABEÇA COMPACTA
Perfeito para os situações macânicas densas.

ESTRIADO
Facilita e aumenta a aderência.

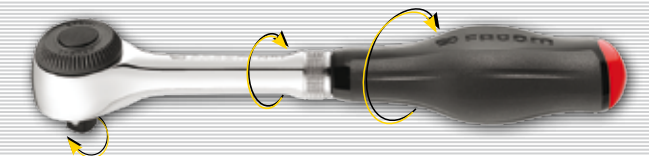

COMODIDADE
Novo punho e ergonómico e de aderência suave, muito resistente a químicos.

Roquete 1/4" **R.360 40,70 €**

Roquete 3/8" **J.360 42,40 €**

Roquete 1/2" **S.360 46,40 €**

ROQUETE ESTANQUE

NF ISO 3315, ISO 3315, DIN 3122, ASME B107.10

- Longevidade muito grande independentemente das condições de trabalho. Estanque a pós industriais.
- Mecanismo de 72 dentes para uma retoma a 5°.
- Inversão por tampa rotativa.
- Cabeça ultracompacta.
- Pega em elastómero bi-matéria: forte resistência à fricção e aos solventes de oficina mais fortes: SP95, SP98, gasolina, acetona, líquido do travão, Skydrol, Óleo, Querosene.
- Orifício na pega: permite o encaixe para trabalhar em altura.
- Manutenção fácil: kit de peças destacáveis S.161B-KIT (Para roquete 1/2").

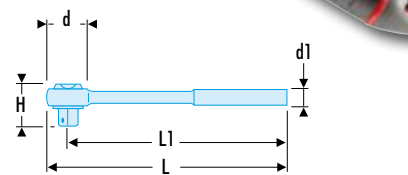

ED	d [mm]	d1 [mm]	H [mm]	L [mm]	L1 [mm]	ΔΔ [g]
R.161B	24,5	17,2 / 19,5	24	121,2	109	80
J.161B	30	24,3 / 28,2	27,6	201	185	200
S.161B	38,5	18,1 / 33,1	38,2	260	244	400

R.161B 28,20 €

J.161B 30,40 €

S.161B 36,30 €

ROQUETE ESTANQUE COM BLOQUEIO

SEGURANÇA

- Sistema de bloqueio da chave apertando o botão para libertar a chave.
- Roquetes estanques, sem manutenção: vida útil acrescida
- Cabeça compacta para uma melhor acessibilidade
- Sistema de fixação para evitar a queda da ferramenta



PRECISÃO

- 72 dentes: ângulo de retoma 5°.

SEGURANÇA - VIDA ÚTIL - DESEMPENHO

Roquete 1/4" ■ 120 x 22 x 2(5mm). 0,078 kg

RL.171 32,30 €

Roquete 3/8" ■ 210 x 29 x 29 mm. 0,200 kg

JL.171 39,60 €

Roquete 1/2" ■ 262 x 37 x 37 mm. 0,446 kg

SL.171 42,80 €

JOGO DE CHAVES DE CAIXA E PONTAS 1/4" 6 FACES

Rnano

ULTRA COMPACTO

ULTRA COMPACTO

- Ultra compacto, num estojo com suporte rebatível e anti deslizante

COMPATÍVEL

- Roquete compatível com as chaves graças ao adaptador ECR.

PRACTICO

- Seleção rápida das ferramentas.



1/4 - mm - 38 Peças



CHAVES DE CAIXA

3,2	4	5	5,5	6	7	8
9	10	11	12	13	14	

PONTAS

PH1	PH2	PH3	PZ1	PZ2	PZ3			
ES 4,5	ES 6,5	ES 8	EH3	EH4	EH5	EH6	EH7	
EXR10	EXR15	EXR20	EXR25	EXR27	EXR30	EXR40		

Punho porta pontas	Extensão 55 mm	Extensão 100 mm
Cardán	Cabo em T corrediço	Chave porta pontas

NOVO

	R2NANO	138,70 €
	RL.NANO1	138,70 €
	R.360NANO	149,90 €
	R.181NANO	149,90 €

Características do novo roquete na página 28

1/4 - mm - 31 Peças

NÍVEL 5



CHAVES DE CAIXA

3,2	4	5	5,5	6	7	8
9	10	11	12	13	14	

PONTAS

PH1	PH2	PH3	PZ1	PZ2	PZ3			
ES 4,5	ES 6,5	ES 8	EH3	EH4	EH5	EH6	EH7	
EXR10	EXR15	EXR20	EXR25	EXR27	EXR30	EXR40		

Punho porta pontas	Extensão 55 mm	Extensão 100 mm
Cardán	Cabo em T corrediço	Chave porta pontas

	R.161-5P6	121,00 €
	R.161-5P12	121,00 €

1/4 - mm - 37 Peças

NÍVEL 6



CHAVES DE CAIXA

3,2	4	5	5,5	6	7	8
9	10	11	12	13	14	

PONTAS

PH1	PH2	PH3	PZ1	PZ2	PZ3			
ES 4,5	ES 6,5	ES 8	EH3	EH4	EH5	EH6	EH7	
EXR10	EXR15	EXR20	EXR25	EXR27	EXR30	EXR40		

Punho porta pontas	Extensão 55 mm	Extensão 100 mm
Cardán	Cabo em T corrediço	Chave porta pontas

	R.161-6P6	133,90 €
--	-----------	----------

1/4 - MM - 22 Peças

NOVO



PONTAS

ED1	2	3	EH3	4	5	6	7
EXR10	15	20	25	27	30	40	
ES 4,5	6,5	8	EP1	2	3		

	R.PE360J22	64,20 €
--	------------	---------

R1PICO

Roquete Ultra-compacto com cabeça flexível - R.180



CABEÇA FLEXÍVEL
A 180° e bloqueável (13 posições)

PORTA - PONTAS
No final do punho



EXTENSÃO 100MM
Entregue com uma extensão magnética transversal 100 mm que PERMITE A UTILIZAÇÃO EM "T"

CHAVES DE CAIXA E PONTAS
Adequado para ambos os tipos de acessórios

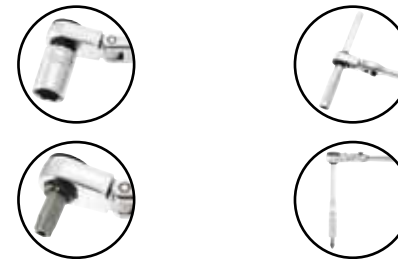

1/4 - mm - 11 Peças

CHAVES DE CAIXA

5,5	6	7	8	9
10	11	12	13	14

50% MAIS COMPACTO

A medida do roquete mais a chave não excede os 18 mm

*Fornecido sem extensão



	RXPICO	73,90 €
--	--------	---------

1/4 - mm - 23 Peças



PONTAS

PH1	PH2	PH3	PZ1	PZ2	PZ3			
ES 4	ES 5,5	ES 8	EH3	EH4	EH5	EH6	EH7	
EXR10	EXR15	EXR20	EXR25	EXR27	EXR30	EXR40		

CHAVES DE CAIXA

3,2	4	5	5,5	6	7	8
9	10	11	12	13	14	

Chave porta pontas	Extensão 100 mm	
	R1PICO	70,90 €

1/4 - mm - 31 Peças



PONTAS

PH1	PH2	PH3	PZ1	PZ2	PZ3	ES 4,5	ES 5,5	ES 8
EH1,5	EH2	EH2,5	EH3	EH4	EH5	EH6	EH7	EH8
EXR10	EXR15	EXR20	EXR25	EXR27	EXR30	EXR40	EX6	EX7
							EX8	EX9

Chave porta pontas	Extensão 100 mm	
	R.180J31	59,20 €

1/4 - mm - 37 Peças



CHAVES DE CAIXA

5,5	6	7	8	9
10	11	12	13	14

PONTAS

PH1	PH2	PH3	PZ1	PZ2	PZ3			
ES 4,5	ES 6,5	ES 8	EH3	EH4	EH5	EH6	EH7	
EXR10	EXR15	EXR20	EXR25	EXR27	EXR30	EXR40		

Chaves Ultra compactas

Cardán	Extensão 55 e 100 mm
--------	----------------------

	R.161-6P6HX	131,50 €
--	-------------	----------

JOGOS DE CHAVES DE CAIXA 1/2"



1/4 - 1/2 - mm - 30 Peças

CHAVES DE CAIXA 1/4

3,2	4	5	5,5	6	7	8
9	10	11	12	13	14	

CHAVES DE CAIXA 1/2

8	9	10	11	12	13	14	15	16	17	18	19
20	21	22	23	24	26	27	28	29	30	32	34

1/4	Cardán	Extensão 100 mm	Punho porta pontas
1/2	Cardán	Extensão 130 mm	Punho porta pontas

		RS.161-1	175,00 €
--	--	----------	----------



FÁCIL DE ARRUMAR

- Segura-se na vertical e não escorrega, mesmo num suporte liso.
- Arruma-se em todas as gavetas de carros (largura de um módulo 1/3).



SEGURANÇA REFORÇADA

O conceito "Detection BOX" permite um inventário instantâneo mesmo se a caixa estiver fechada.

PRÁTICA E RESISTENTE

- Fácil de usar graças à extensão que utiliza um punho.
- As chaves de caixa permanecem no local mesmo que a caixa seja invertida.
- Armação bi-matéria, fechos e eixos de dobradiças metálicas.



1/2 - mm - 21 Peças

CHAVES DE CAIXA

8	9	10	11	12	13	14	15	16	17	18	19
20	21	22	23	24	26	27	28	29	30	32	34

Extensão 130 mm	Extensão 250 mm	Cardán
Cabo em T corrediço	Manivela	

		SL.DBOX1	150,40 €
		SL.DBOX112	150,40 €
		S.161DBOX1	151,10 €
		S.181DBOX1	159,00 €

NOVO

Características do novo roquete na página 28



1/2 - mm - 22 Peças

CHAVES DE CAIXA

8	9	10	11	12	13	14	15	16	17	18	19
20	21	22	23	24	26	27	28	29	30	32	34

Alargadera 130 mm	Extensão 250 mm	Cardán
Cabo em T corrediço	Manivela	

		SL.DBOX4	140,10 €
		SL.DBOX412	140,10 €
		S.360DBOX4	165,20 €

1/2 - mm - 19 Peças

NÍVEL 2



CHAVES DE CAIXA

8	9	10	11	12	13	14	15	16	17	18	19
20	21	22	23	24	26	27	28	29	30	32	34

Extensão 130 mm	Extensão 250 mm	Cardán
Cabo em T corrediço	Manivela	

		S.161-2P6	131,10 €
		S.161-2P12	131,10 €
		S.181-2P6	139,00 €

NOVO

Características do novo roquete na página 28



1/2 - mm - 26 Peças

NÍVEL 4

CHAVES DE CAIXA

8	9	10	11	12	13	14	15	16	17	18	19
20	21	22	23	24	26	27	28	29	30	32	34

Extensão 130 mm	Extensão 250 mm	Cardán
Cabo em T corrediço	Manivela	

		S.161-4P6	172,50 €
		S.161-4P12	172,50 €



1/2 - mm - 30 Peças

NÍVEL 5

CHAVES DE CAIXA

8	9	10	11	12	13	14	15	16	17	18	19
20	21	22	23	24	26	27	28	29	30	32	34

Extensão 130 mm	Extensão 250 mm	Cardán
Cabo em T corrediço	Manivela	

		S.161-5P6	199,90 €
		S.161-5P12	199,90 €

JOGO DE CHAVES DE CAIXA 3/4"

3/4 - mm - 18 Peças

CHAVES DE CAIXA

19	20	21	22	23	24	26	27	28	29	30
32	34	36	41	46	50	55				

	KL.500	457,10 €
	KL.501	457,10 €

Extensão 130 mm	Extensão 250 mm	Cabo em T corrediço	Cardán
-----------------	-----------------	---------------------	--------



CHAVES CRESCENTES - GAMA 101

NOVO

GRADUAÇÃO
Em mm de um lado e em polegadas do outro lado

ABERTURA XL
15% maior que a gama padrão

AJUSTE RÁPIDO 101-101G



AJUSTE RÁPIDO
Puxar o rolete: o mordente móvel solta-se instantaneamente. Deslocar o mordente móvel à mão para ajustar à dimensão pretendida. 3 vezes mais rápida do que uma chave crescente padrão.

CABEÇA INCLINADA PARA MELHOR ACESSO

MORDENTE REVERSIVEL - 101GR



GAMA 101GR*



MORDENTE REVERSIVEL
Mude o lado do mordente de acordo com suas necessidades. De um lado plano para uma utilização tradicional que não danifica as peças trabalhadas. Do outro lado, o mordente tem denteadado fixo para os apertos fortes que necessitam de uma boa fixação e uma passagem de um binário elevado.

- Mecanismo de ajuste tradicional
- Abertura XL
- Perfil fino = mais acesso
- Graduação em mm e polegadas

GAMA 101



GAMA 101G



CABO BI-MATÉRIA
Resistente a químicos e solventes, mais aderência e evita deslizamentos. Conforto otimizado.

CABO ERGONÓMICO
Mais conforto e melhor força com menos esforço. Corpo cromado brilhante.

4"	101.4	9,90 €
6"	101.6	12,50 €
8"	101.8	17,90 €
10"	101.10	19,90 €
12"	101.12	27,90 €
15"	101.15	45,00 €
18"	101.18	79,90 €

8"	101.8G	19,30 €
10"	101.10G	23,50 €
12"	101.12G	33,90 €
15"	101.15G	49,90 €

8"	101.8GR	19,90 €
10"	101.10GR	25,80 €
12"	101.12GR	37,30 €
15"	101.15GR	54,90 €

*Disponível Março 2019

CHAVES CRESCENTES COMPACTAS

ACESSIBILIDADE, LEVEZA E CONFORTO

ISO 6787 NF ISO 6787 DIN 3117 ASME B107.100

- Leve = conforto melhorado.
- Abertura XL para uma grande polivalência de utilização: até 41 mm.
- Boa acessibilidade no parafuso de regulação = Facilidade de utilização.
- Boca móvel não saliente em posição de abertura máxima.
- Graduação milimétrica.
- Apresentação: corpo cromado e face da cabeça polida.



MUITO BOA ACESSIBILIDADE EM ESPAÇOS REDUZIDOS. PEGA ERGONÓMICA.

	A	B	C x C1	E	E1	E2	E3	E4	L	L1	ΔΔ
	[mm]	[mm]	[mm]	[mm]	[mm]	[mm]	[mm]	[mm]	[mm]	[mm]	[g]
113AS.6C	33	58	17X19	6.3	9.9	6.7	8.8	7.1	160	25.3	178
113AS.8C	40	74	19x23	7	12.1	8.8	10.4	9	200	32.4	328

113AS.6C	18,70 €
113AS.8C	26,10 €

JOGOS DE CHAVES MISTAS



	Embalagem	Inclui	(kg)	
440.JP8	55,50 €	Estojo	8-10-11-12-13-14-17-19 mm	0,950
440.JP10	69,20 €	Estojo	8-10-11-12-13-14-16-17-18-19 mm	1,127
440.JP12A	81,50 €	Estojo	7-8-10-11-12-13-14-15-16-17-18-19 mm	1,270
440.JP14	97,30 €	Estojo	7-8-10-11-12-13-14-15-16-17-18-19-22-24 mm	1,765
440.JE18	114,10 €	Caixa	6-7-8-9-10-11-12-13-14-15-16-17-18-19-21-22-23-24 mm	1,990

JOGO DE 8 CHAVES DE BOCAS

- 44. 8 x 9 - 10 x 11 - 12 x 13 - 14 x 15 - 16 x 17 - 18 x 19 - 21 x 23 - 22 x 24 mm
- 0,980 kg



44.JE8	39,70 €
--------	---------

JOGO DE 8 CHAVES DE LUNETAS INCLINADAS OGV® 12 FACES

- 55A. 8x9 - 10x11 - 12x13 - 14x15 - 16x17 - 18x19 - 21x23 - 22x24 mm
- 1,420 kg



55A.JE8	83,60 €
---------	---------

CHAVES COM ROQUETE

ÂNGULO DE RETOMA DE 5°.



SEGURANÇA
alavanca de inversão específica integrada no corpo da chave para evitar qualquer risco de inversão acidental.

Tenha sempre a boa dimensão na mão!

4 dimensões numa só chave: ideal para a manutenção itinerante e intervenção no local.

4 EM 1

JOGO DE 2 CHAVES COM ROQUETE

CHAVE COM ROQUETE	5 6 7 4	64C.S0	15,50 €
-------------------	---------	--------	---------

CHAVE COM ROQUETE	13 14 15 12	64C.S3	24,50 €
-------------------	-------------	--------	---------

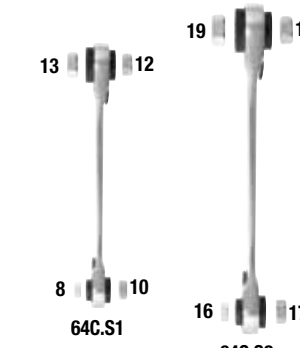

64C.J2	49,10 €
--------	---------

KIT DE CHAVES "11 EM 1"



Especial manutenção itinerante!

ULTRA -LEVE - COMPACTO - ROQUETE 5°

Kit de chaves com roquete "11 em 1"

- Dim. 8 - 9 - 10 - 11 - 12 - 13 - 14 - 15 - 16 - 17 - 19 mm
- Performance FACOM: resistência = ISO 1711-1 + 50%
- 0,517 kg

464.J1	65,60 €
--------	---------

CHAVE COM ROQUETE

MAIOR COMODIDADE

Novo desenho ergonómico que duplica a superfície em contacto com a mão e obtém-se uma rotação sem dor..

MAIS EFICIENTES

Anti-Slip que evita deslizamentos e aumenta a produtividade.

MAIS CONTROLE

Mais estável, fácil de trabalhar, a chave não desliza na mão.

MAIS SEGURA

Freio de bloqueio. Não é necessário verificar a posição.



JOGO DE 7 CHAVES



467B. 8 - 10 - 12 - 13 - 14 - 17 - 19 mm

467B.J7 **118,90 €**

JOGOS DE CHAVES 467 EM SUPORTE



Referencia	Contém	Peso (kg)
467B.JP8	467B. 8-10-11-12-13-14-17-19 mm	0,450
467B.JP10	467B. 8-10-11-12-13-14-16-17- 18- 19 mm	0,930
467B.JP12	467B. 7-8-10-11-12-13-14-15-16-17- 18-19 mm	1,050

Jogo de 8 chaves 467 **467B.JP8 153,50 €**

Jogo de 10 chaves 467 **467B.JP10 188,00 €**

Jogo de 12 chaves 467 **467B.JP12 231,50 €**

JOGO DE 10 CHAVES MISTAS RÁPIDAS COM ROQUETE EM SUPORTE



NOVA BOCA DE DUPLA FUNÇÃO:

- Efeito roquete para um aperto rápido
- Uso standard da boca fixa para a fase de aproximação



LUNETAS COM ROQUETE REVERSÍVEL:

- Ângulo de recuperação 5°
- Inversor integrado: evita o risco de inversão accidental



467BR. 8 - 10 - 11 - 12 - 13 - 14 - 16 - 17 - 18 - 19 mm

467BR.JP10 **200,60 €**

CHAVES MISTAS CURTAS

ULTRACOMPACTA

40% MAIS COMPACTA QUE A CHAVE MISTA COM ROQUETE PADRÃO.

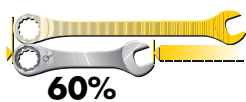

Referencia	Contém	Peso (kg)
467BS.JP6	467B. 8-10-11-12-13-14 mm	0,400
467BS.JP10	467B. 7-8-10-11-12-13-14-15-16-17 mm	0,700

Jogo de 6 chaves mistas curtas **467BS.JP6 80,50 €**

Jogo de 10 chaves mistas curtas **467BS.JP10 127,50 €**

CHAVES MISTAS ARTICULADAS

- Soluciona as problemáticas de aperto nas aplicações que obrigam a trabalhar "às cegas".
- A cabeça articulada com roquete proporciona uma acessibilidade sem equivalente, sendo mais compacta que a associação de roquete tradicional, cardan e chave de caixa.

Jogo de 10 chaves mistas com roquete no estojo

467BS. 8 - 10 - 11 - 12 - 13 - 14 - 16 - 17 - 18 - 19 mm.

1,594 kg



467BF.JP10 **175,00 €**

ULTRAMANEJÁVEL

ALICATES - SERIE CPE



MOLA DE RETORNO
reduz o esforço e o cansaço do utilizador (Removível)

ORIFÍCIO DE FIXAÇÃO
Compatível com o sistema Facom SLS para trabalhos em altura.

ERGONOMIA E CONFORTO

25% mais conforto e aderência, graças a uma pega mais larga e ao bi-material *Soft-grip*



CORTE DIAGONAIS (192A.16CPE)

20% mais de vida útil versus alicates actuais e da concorrência. Bordos redesenhados para cortar todo tipo de materiais.



UNIVERSAL (187A.18CPE)

Corte limpo independentemente do tipo de fio (máx. 200 kg/mm²), Mínimo esforço de corte e maior vida útil graças ao aço cromo molibdeno vanádio.



PONTAS SEMIREDONDAS (185A.20CPE-195A.20CPE)

Pontas finas, ligeiramente estriadas, aperta-tubos e corta-fios lateral (para fio de cobre e aço duro)



AJUSTÁVEIS (180.CPE)

Precisão incrementada com duas aberturas mais (racks). Abertura máxima 47 mm e dentado endurecido para mais duração.

JOGOS DE ALICATES

- 187A.18CPE: Alicate universal
- 192A.16CPE: Alicate de corte diagonais
- 185A.20CPE: Alicate de boca semi-redondas
- 180.CPE: Alicate extensivos de "grande capacidade"



CPE.A1 **86,60 €**

- 187A.18CPE: Alicate universal
- 192A.16CPE: Alicate de corte diagonais
- 185A.20CPE: Alicate de boca semi-redondas
- 195A.20CPE: Alicate de pontas



CPE.A2 **97,50 €**

- 181A.25CPE: Alicate extensivo com bloqueio
- 192A.16CPE: Alicate de corte diagonais
- 185A.20CPE: Alicate de bocas semi-redondas



CPE.A3 **61,10 €**

- 187A.18CPE: Alicate universais
- 181A.25CPE: Alicates extensivos com bloqueio (descrição pagina 38)
- 192A.16CPE: Alicate de corte diagonais
- 185A.20CPE: Alicate de boca semi-redondas



CPE.A4 **95,50 €**

ALICATE MULTIFIXAÇÃO

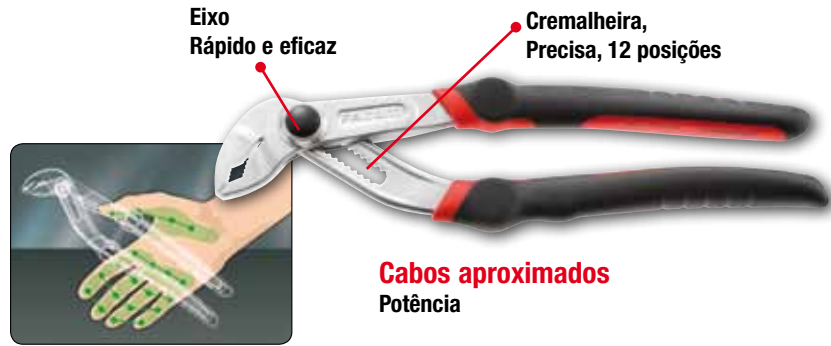

Alicate multifixação 250 mm
 ■ Cromado, pegas ergonómicas de bi-matéria
 ⚖️ 0,450 kg

181A.25CPE 25,30 €

Versão 181EF: cabeça alongada

Alicate multifixação 250 mm - cabeça alongada
 ■ Cromado, pegas ergonómicas de bi-matéria
 ⚖️ 0,450 kg

181EF.25CPE 28,10 €

POTÊNCIA. A POSIÇÃO MUITO PRÓXIMA DOS CABOS E A SUA ERGONOMIA PERMITE UM APERTO MAIS POTENTE.
PRECISA E ROBUSTA. A CREMALHEIRA DE 12 POSIÇÕES E O EIXO ENTREPASSADO PROPORCIONAM PRECISÃO E ROBUSTEZ.
CABEÇA AFINADA. COM DENTES DE AUTO-APERTO PARA INTERVIR MAIS FACILMENTE EM PEÇAS POUCO ACESSÍVEIS, EM PARTICULAR A VERSÃO EF CUJA CABEÇA FOI ALONGADA, IDEAL PARA OS ACESSOS DIFÍCEIS.

ALICATES DE CORTE DIAGONAL DE ALTO RENDIMENTO

NOVO

MENOR ESFORÇO, MAIOR POTENCIA!

FECHO AUTOMÁTICO



ÓPTIMA CAPACIDADE DE CORTE
 Corta 3 mm de corda de piano, o material utilizado mais duro

TECNOLOGIA PATENTADA

O desenho da curva do cabo reduz o esforço em 50% comparando com uma ferramenta standard Facom de 180 mm.



SISTEMA DE BLOQUEIO
 Mantém uma posição fechada quando não está em uso poupando espaço e protegendo os fios.



SISTEMA DE FIXAÇÃO
 Orifício para sistema de retenção mediante a gama Facom SLS ou qualquer sistema compatível.

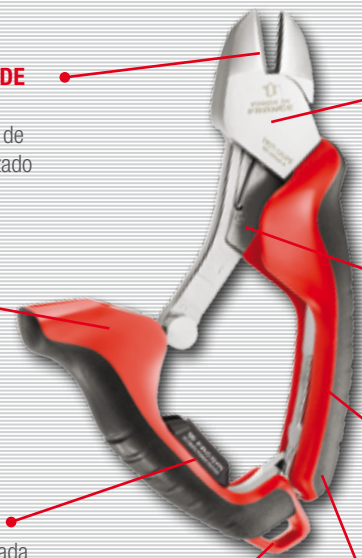

FABRICADO EN FRANÇA
 Fabricado em França na nossa fabrica de Laissey com os mais altos níveis de qualidade.

MOLA DE RETORNO
 Reduz a tensão melhorando a repartição do esforço.

COMODIDADE & AGARRE
 Os cabos Bi-matéria proporcionam um agarre natural com uma zona de contacto mais suave para maior comodidade e preensão.

ERGONÓMICO
 A abertura invertida adapta-se mais facilmente à mão maximizando o rendimento

192T.18UPE 55,90 €

JOGO DE 2 ALICATES EXTRA-LONGOS

PARA UMA ACESSIBILIDADE MÁXIMA



- Revestimentos ergonómicos e confortáveis
- Duplo efeito de alavanca: para trabalhar em espaços confinados, mesmo com uma só mão
- Extremidades levemente estriadas com aperta-tubos
- Pontas longas e finas, pontas meio-redondas
- 195.34L: modelo curvo a 45°: para uma melhor acessibilidade às zonas de acesso difícil
- 340 mm de comprimento, perfil fino
- ⚖️ 0,700 kg

185.2L 52,70 €

ALICATES DE PRESSÃO

- Alicates de pressão com regulação automática!
- Mecanismo de fecho com ajuste automático patenteado
- Alicates de pressão com bocas angulares multi-usos



Modelo pequeno 6"
 Capacidade: 30mm. Dim.: 150x45mm
 ⚖️ 0,235 kg

Modelo grande 10"
 Capacidade: 38mm. Dim.: 250x63mm
 ⚖️ 0,642 kg

580.6 28,10 €

580.10 33,50 €

ALICATES DE PRESSÃO

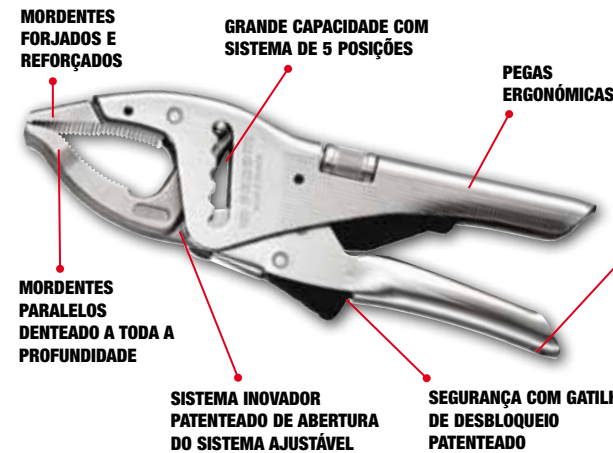

500^{SL}

SIMPLICIDADE - SEGURANÇA - SOLIDEZ

Alicates de pressão de pontas curtas

H [mm]	L [mm]	L1 [mm]	ΔΔ [kg]
80.7	230	17	0,740

500A 40,80 €

Alicates de pressão mono-posição

H [mm]	L [mm]	L1 [mm]	ΔΔ [kg]
80.7	248	17	0,758

Alicates de pressão bocas largas

H [mm]	L [mm]	L1 [mm]	ΔΔ [kg]
80.7	250	17	0,770

501A 45,40 €

501AMP 37,30 €

ALICATES PARA FREIOS



Desempenho e segurança - Conforto e ergonomia - Produtividade - Acessibilidade

Jogo de 4 alicates de abrir e de fechar. Pontas direitas e pontas curvas
 Para freios de diâmetro

18-60 mm	⇒ 177A.18
	⇒ 197A.18
	⇒ 179A.18
	⇒ 199A.18
⚖️	0,989 kg

PCJ4 70,70 €



ESPECIAL ACESSOS DIFÍCEIS

Jogo de 4 alicates de abrir e de fechar. Bicos direitos
 Para freios de diâmetro

10-25 mm	⇒ 177A.13
18-60 mm	⇒ 177A.18
12-25 mm	⇒ 179A.13
18-60 mm	⇒ 179A.18
⚖️	0,853 kg

PCSNJ4 63,70 €

PROTWIST®

NOVA GERAÇÃO
+100% DO TEMPO DE VIDA ÚTIL.
ERGONOMIA OTIMIZADA.

DESEMPENHO MÁXIMO
 +10% de binário graças ao novo design do cabo.

MARCAÇÃO LASER
 para uma melhor resistência ao desgaste.

NOVO TRATAMENTO TÉRMICO EM LINHA
 +100% do tempo de vida útil e
 +100% de resistência da lâmina
 (versus modelo anterior)

4 X mais resistente à corrosão*
 *versus modelo anterior

Material do cabo: SOFT GRIP
 para mais conforto e sempre resistente aos produtos químicos.

MODELO							
	AT	ATWH	ATW.CK	AT.ST	AT.VE	AT.SLS	AT.RFID AT.F
ESPECIALIDADE	Longevidade intensa e vida útil longa	Binário elevado	Inquebrável e a transmissão ideal de energia provocada por uma pancada	Higiene	Trabalho em direto	Segurança da ferramenta	Deteção da ferramenta
CARACTERÍSTICAS	Maquinagem das formas por comando digital. Novo tratamento térmico	Lâmina hexagonal e porca para uso com chave	Lâmina em aço resistente e um batente metálico para a zona de pancada	Aço inoxidável X46Cr13	Totalmente isolado 1000V VDE Perfil FINO	Solução de fixação SLS	FLUO e / ou RFID
VANTAGEM	100% do tempo de vida útil.	parafusamento/Desa-parafusamento potentes	Desbloqueio de parafusos	Resistência à ferrugem	Segurança elétrica e acessibilidade	Sem risco de quedas de ferramentas	Grande visibilidade e rastreabilidade

JOGOS CHAVES DE PUNHO PROTWIST® NOVA GERAÇÃO

NOVO

JOGO DE 6 CHAVES

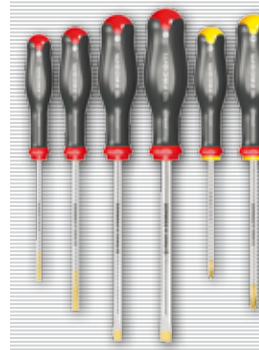

Lâmina AT
 ● AT 4x100 - 5,5x125
 ● ATP 1x100 - 2x125

Lâmina ATF - Resistência elevada à torsão:
 ● ATF 6,5x150 - 8x150
 ⚖️ 0,675 kg

ATP.J6PB 27,70 €

*Disponível em abril (referência Fevereiro e Março: ANP.J6PB)

JOGO DE 7 CHAVES

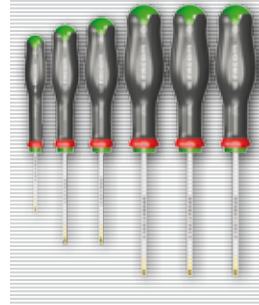

Lâmina AT
 ● ATX 8x50
 ● ATXR 10x75 - 15x75 - 20x100
 25x100 - 27x100 - 30x125
 ⚖️ 0,785 kg

ATXR.J7PB 38,10 €

*Disponível em abril (referência Fevereiro e Março: ANXR.J7PB)

JOGO DE 8 CHAVES

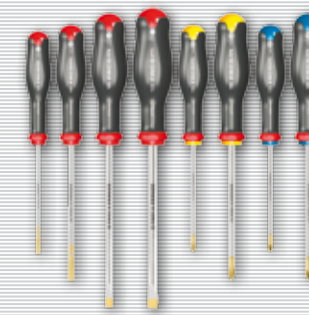

Lâmina AT
 ● AT 4x100 - 5,5x125
 ● ATP 1x100 - 2x125
 ● ATD 1x100 - 2x125

Lâmina - Resistência elevada à torsão:
 ● ATF 6,5x150 - 8x150
 ⚖️ 0,900 kg

AT.J8PB 38,30 €

*Disponível em abril (referência Fevereiro e Março: AN.J8PB)

JOGO DE 10 CHAVES

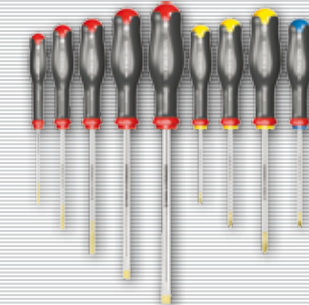

Lâmina AT
 ● AT 2,5x75 - 4x100 - 5,5x125
 ● ATP 0x75 - 1x100 - 2x125
 ● ATD 1x100 - 2x125

Lâmina ATF - Resistência elevada à torsão:
 ● ATF 6,5x150 - 8x175
 ⚖️ 1,120 kg

ATW.J10PB 49,70 €

*Disponível em abril (referência Fevereiro e Março: ANW.J10PB)

CHAVE PROTWIST 3 EM 1



■ Encaixe sextavado 1/4".

ACL.2A: Pega porta-lâminas reversíveis.
 AMZ.E: Lâmina porta-pontas sextavadas 1/4".
 ● AMZ.P 1 - 2
 ● AMZ.S 3,5 - 4 y AMZ.S 5,5 - 6,5
 ● AMZ.D 1 - 2
 ⚖️ 0,300 kg

ACL.2A5 71,00 €

JOGO DE 28 PONTAS

Jogo 28 ponteiros série 1 High Perf' + porta-ponteiros EF.6P1

● ES. 134,5T - 136,5T - 148T
 ● EP.101T x 2 - 102T x 3 - 103T
 ● ED.101T x 2 - 102T x 3 - 103T
 ● EH. 103 - 104 - 105 - 106
 ● EX.110 - 115 - 120x2 - 125x2 - 130x2 - 140
 ⚖️ 0,290 kg



E.120 37,40 €

JOGO DE 5 CHAVES DE PUNHO PANCADA

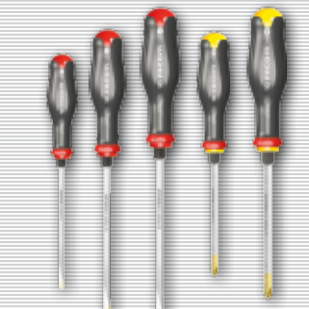

Transmissão ótima da pancada e apreciável redução do ressalto e das vibrações na mão

Lâmina ATW
 ● ATW 4x100CK - ATWH 6,5x100CK - 8x175CK
 ● ATWPH 1X100CK - 2X125CK
 ⚖️ 0,831 kg

ATWCK.J5PB 55,80 €

*Disponível em abril (referência Fevereiro e Março: AWCK.J5PB)

CAIXA COM 5 CHAVES PUNHO DE PRECISÃO MICRO-TECH®

Caixa com 5 chaves punho de precisão Micro-tech®

● Fenda: AEF. 1,5 x 35 - 1,8 x 35 - 2,0 x 35 - 2,5 x 35.
 ● Phillips®: AAFP. 00 x 35.
 ⚖️ 0,178 kg



AEF.J1 25,70 €

JOGO DE CHAVES MACHO E TORX® / RESISTORX®

Jogo de 9 chaves macho
 ○ 1,5-2-2,5-3-4-5-6-8-10 mm
 ▲ 0,260 kg



82H.JP9A 13,60 €

Jogo de 9 chaves macho longas sextavadas cabeças esféricas em estojo
 ○ 1,5-2-2,5-3-4-5-6-8-10
 ▲ 0,380 kg

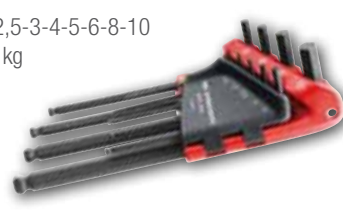

83SH.JP9A 18,50 €

Jogo de 9 chaves macho extralongas cabeça esférica em estojo
 ○ 1,5-2-2,5-3-4-5-6-8-10
 ▲ 0,450 kg



83S.JP9AL 23,30 €

Jogo de 6 chaves macho RESISTORX®
 ● n° 10-15-20-25-30-40
 ▲ 0,220 kg



89R.JP6 30,80 €

Jogo de 7 chaves TAMPER TORX® / RESISTORX® cabeça esférica*
 Estojo magnetizador/ Desmagnetizador especial acessos difíceis.
 ● n° 10-15-20-25-27-30-40
 * chave nº10 TORX (não esférica).
 ▲ 0,230 kg



89SR.J7PB 48,80 €

Jogo de 8 chaves macho longas Torx® - cabeças esféricas* em estojo
 ● 10-15-20-25-27-30-40-45
 * chave nº10 TORX (não esférica).
 ▲ 0,260 kg



89S.JP8A 54,80 €

JOGOS DE CHAVES SEXTAVADAS CABO «T»

JOGO DE 5 CHAVES TORX®



● 89TXA. 10 - 15 - 20 - 25 - 30 mm
 ▲ 0,400 kg

89TXA.PB 33,00 €

JOGO DE 6 CHAVES CABEÇA ESFÉRICA



○ 84TZ. 3 mm (não esférica)
 84TZSA. 4 - 5 - 6 - 7 - 8 mm
 ▲ 0,480 kg

84TZSA.PB 33,60 €

JOGO DE 6 CHAVES EM "T" COM TRAVESSÃO DESLIZANTE

- Barra transversal deslizante com pega em T para uma melhor acessibilidade
- Travessa de segurança para impedir a extracção da barra
- Extremidades em fosfato perfeitamente adaptadas aos parafusos para uma melhor precisão
- Aço de cromo vanádio para a durabilidade
- Acabamento cromado com extremidades polidas na haste
- 84TCD. 2,5 - 3 - 4 - 5 - 6 - 8 mm.



84TCD.J6 92,40 €

COMBINA POTÊNCIA, VELOCIDADE E ACESSIBILIDADE

JOGO DE 8 CHAVES EM "T"



○ 84TC. Ø 2 - 2,5 - 3 - 4 - 5 - 6 - 8 - 10 mm.
 ▲ 1,038 kg

84TC.J8PB 112,50 €

MARTELOS DE BOLA

CABO HICKORY ACOPLAMENTO DE "ALTA SEGURANÇA" COM CUNHA DE AÇO

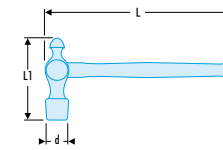

Referencia	d (mm)	L (mm)	L1 (mm)	▲ (kg)
202H.1/2	26	297	84	0,280
202H.1	31	322	104	0,430
202H.1'1/2	37	363	123	0,840
202H.2	40	394	128	1,110

202H.1/2 16,90 €
 202H.1 18,90 €
 202H.1'1/2 20,70 €
 202H.2 23,00 €

PUNÇÃO DE BICO AUTOMÁTICO REVESTIDO



Ponteira tratada 57 - 60 HRc
 ▲ 0.175 kg

257.G 35,90 €

SACA-TROÇOS



Jogo de 7 saca-troços em estojo
 ■ 248. 2 - 3 - 4 - 5 - 6 - 8 - 10 mm
 ▲ 0,584 kg

248.JT7 49,40 €

FERRAMENTA COM PUNHO ABSORVENTE DE CHOQUE

UM REVESTIMENTO ULTRA CONFORTÁVEL ANTI-DESLIZANTE!

SEGURANÇA
 Melhor amortecimento dos choques e elasticidade para evitar os riscos de quebra.

PRECISÃO E EFICÁCIA
 A posição de mão confortável garante uma pancada precisa e a estabilidade da ferramenta garante uma pancada mais forte.



4 ESCOPROS REVESTIDOS



■ 3 escopros 263.G19 - 20 - 22
 ■ 1 burlil: 265.g15
 ▲ 1.005 kg

263.GJ4 58,60 €

Jogo de 5 saca-troços com punho amortecedor

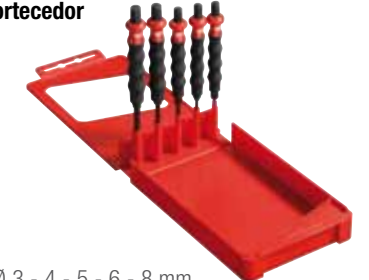

■ Ø 3 - 4 - 5 - 6 - 8 mm
 ■ Fornecido numa caixa de arrumação.
 ▲ 0,780 kg

249.GPB 42,90 €

JOGO DE 2 BATENTES MULTI-DIÁMETROS



■ Diâmetro de 9,5 a 50 mm
 ■ Diâmetro de 18 a 90 mm
 ■ Para ajustar rolamentos e juntas



217.J2 235,90 €

ALICATES PARA REBITAR

LEVE 520 GR

Alicate para rebitar
 ■ Mola de retoma.
 ■ Chave de aperto para bicos.
 ■ Capacidade:
 Ø 5 mm em rebites alu.
 Ø 4 mm em rebites aço.
 ▲ 0,520 kg

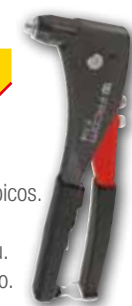

Alicate para rebitar "2 mãos"
 ■ Recuperador de pregos partidos.
 ■ Punhos "conforto".
 ■ Capacidade: Ø 6,4 mm todos os materiais.
 ■ Fornecido com 4 bicos para Ø 4 - 5 - 6 - 6,4 mm.
 ▲ 1,900 kg



Y.104 33,50 €

Y.116B 121,30 €

LANTERNA DE INSPEÇÃO LED

NOVO

A LANTERNA QUE NÃO PERDERÁS



VERSÁTIL

Com corpo articulado para orientar a luz, gancho e íman para se segurar melhor em áreas de trabalho.

PERSONALIZÁVEL

Com peças de cores diferentes que permitem a sua fácil identificação

POTENTE

Lanterna de inspeção de 600 lm durante 3,5 horas ou 300 lm durante 6,5 horas.

- Indicador de carga LCD
- IP67 (resistente ao pó e a água)

INOVADORA

O único produto no mercado com tecnologia FIND My LIGHT. Com o qual encontrará a sua lanterna em caso de perda.



779.CL5 199,00 €

PRO EYE & PRO SPOT

UTILIZAÇÃO NO INTERIOR E EXTERIOR SEM IMPORTAR AS CONDIÇÕES !

	PROEYE			PROSPOT			PROSPOT				
Lúmenes	500	1.000	1.500	1.500	2.500	5.000	2.000	4.000	6.000	8.000	10.000
Rotação	180°			360°			180° y 360°				
Tipo de Carga	Bateria e por cabo			Por cabo			Por cabo				
Peso	1,42			3,45			5,80				
Outras características	CRI de 85, conserva uma cor natural. IP7 / IK07 Revestimento mais forte e resistente			CRI de 85, conserva uma cor natural. IP7 / IK07 Revestimento mais forte e resistente			Bluetooth (até 20 metros para acender e apagar á distancia) CRI de 85, conserva uma cor natural. IP7 / IK07 Revestimento mais forte e resistente.				
	779.EYE			777.SPOT			777.SPOTBT				
	182,90 €			217,50 €			294,80 €				

LANTERNA FRONTAL COM LED

CAPTURE DE MOVIMENTO

- Sensor de movimento (para acender e apagar com um simples movimento da mão diante da lanterna)
- 2 intensidades: 50 y 200 lúmenes
- Autonomia: 16 / 4 horas
- Cabeza Orientable
- IP 54
- Pilhas: 3 x AAA (fornecidas)



779.FRT2 48,40 €

LANTERNA PORTÁTIL FLUO 230V



Grande feixe de iluminação branco fluorescente: 470 Lux a 0,5 m (300 lúmenes).
Tubo fluo baixo consumo: 11W
Cabo em borracha H05 RN-F (10m)
▲ 0.450 kg

Tubo fluo de substituição: 777B.BULD.
Vidro de substituição: 777B.LENS.

RESISTÊNCIA TESTADA

Nenhum risco de queimadura, a lanterna não sobreaquece. Estante às projeções de água (IP55). Resiste aos solventes de oficina e produtos químicos correntes. Proteção antiencandeamento.

777B.230F 102,90 €

LANTERNA DE INSPEÇÃO EXTRA PLANA

NOVO



IMANES
2 fortes ímanes para aderir a superfícies metálicas

POTENTE

- 400 lúmenes por 6 horas
- 250 lúmenes por 17 horas
- 40 lúmenes por 40 horas

- Indicador de carga LCD
- IP 67 (resistente ao pó e água)
- Carga através de porta micro USB, igual á maioria dos telemóveis.

779.SILR2

99,00 €

LANTERNA COM LED

Iluminação portátil, ampla e brilhante

Sem cabo, alimentada por bateria recarregável íões de lítio

1 LED de alta potencia
73 lúmenes
Autonomia de 5,5 horas
Tempo de carga 2,5 horas
Estanteidade IP55
Estrutura anti - golpes



Dimensões: 130 x 65 x 30 mm
▲ 0.210 kg



779.PCA

76,90 €

LANTERNAS



- 1 LED 3W.
- 110 lúmenes.
- 2 304 lux a 0,5 m.
- Distância máxima de iluminação: 48 m.
- Autonomia: 3,5 horas.
- Classe de estancicidade: IP65.
- ▲ 0.058 kg (con pilas)

779.PBT 37,20 €

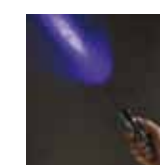

- LED 1W UV.
- Distância máxima de iluminação: 50 m.
- Autonomia: 23 horas.
- Classe de estancicidade: IP67.
- ▲ 0.118 kg (con pilas)

779.UVT 54,10 €



- 6 LED.
- 36 lúmenes.
- 110 lux a 1 m.
- Autonomia: 8 horas.
- Estante nas projeções de líquido IP54.
- Clip para trazer num bolso.
- Íman de fixação.
- ▲ 0,065 kg

779.PEN 20,70 €

EXTRACTORES COM PINÇAS, EXTRACÇÃO PELO INTERIOR



- Capacidade: Ø 18 a 50 mm.
- Inclui: 4 pinças U.49P5 a U.49P8 1 massa de inércia U.49AM
- Fornecida em caixa de plástico BP.109 e com bandeja PL.172
- ▲ 5,000 kg

U.49PJ2 338,50 €

COMPOSIÇÃO DESCOLADOR 110 M/M E FORÇA



- Incluindo:**
- 1 descolador U.53T2 = capacidade: Ø 15 a 110 mm.
 - 1 forca U.53K2 = capacidade: Ø 70 a 200 mm.
 - 4 pares de pontas U.53E roscadas M8 - M10 - M12 - M14.
 - 2 adaptadores U.53H2.
 - Alcance máximo: 240 mm.
 - Fornecida em caixa plástica BP.109 com tabuleiro PL.297A.

U.53J2 339,00 €

EXTRACTOR DE PERNOS PARTIDOS

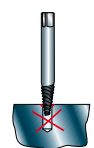

"Furo cilíndrico = pouco contacto = risco de ruptura muito elevado do extrator"



"Furo cónico = superfícies de contacto importantes = extração fácil"

- 5 brocas cónicas: furar.
- 5 extractores de pernos de 3 a 18 mm
- 1 porta machos para utilizar com os extractores
- ▲ 0,500 kg



285.J10 129,60 €

EXTRACTORES 2 GARRAS DESLIZANTES

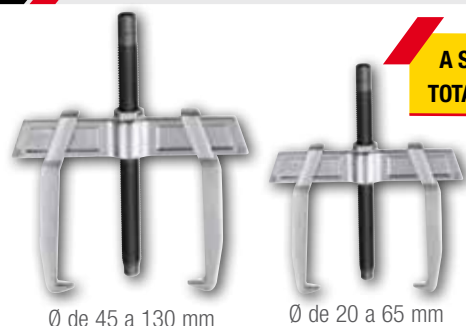

A SEGURANÇA COM TOTAL SENSIBILIDADE

Ø de 45 a 130 mm Ø de 20 a 65 mm

- A solução para 80% das suas aplicações:
- U.232-65 para aplicações onde é mais complicado.
 - U.232-130 para aplicações mais comuns.

▲ 1,652 kg **U.232J2PB 129,57 €**

MACACO 30 TONELADAS COM FUSO

- Curso do êmbolo: 5 mm
- Rotura da cavilha a 110 N.m. Fornecido com 3 cavilhas de substituição
- Fornecido com 2 calços cilíndricos com altura 25 e 50 mm (Ø 40 mm)
- Ø do êmbolo: 33 mm
- Comprimento: 260 mm; altura da cabeça: 35 mm
- Potência: 30 toneladas; 300 kN
- ▲ 1,900 kg



U.33A 199,00 €

JOGO PARTE-PORCAS

Permite partir uma porca danificada sem danificar a rosca do veio.



- Contém:
- 289.M8.
 - 289.M18.
- Fornecida em caixa de plástico BP.102 e com bandeja PL.489.
- ▲ 0,750 kg

289.J1 77,90 €

EXTRACTORES INTERIOR E EXTERIOR

FORNECIDO COM UM JOGO DE 3 GARRAS EXTERIORES E DE 3 GARRAS INTERIORES



- Extractores**
- interior Ø 23 a 130 mm
 - exterior Ø 7 a 140 mm
 - ▲ 2,030 kg

U.306PB 179,00 €

- interior Ø 50 a 170 mm
- exterior Ø 10 a 180 mm
- ▲ 3,100 kg

U.306-180PB 231,20 €

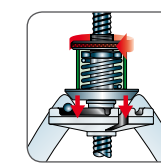

- Fuso com limitador de esforço.
- Bloqueamento total por mola.
- Auto aperto.
- Auto centragem.
- Facilidade de transformação a exterior e interior.
- Utilização com 2 ou 3 garras.

EXTRACTOR HIDRÁULICO 10 T PARA SACAR PELO EXTERIOR, 4 JOGOS DE GARRAS



POLIVALENTE
Montagem em 2 ou 3 garras.

SEGURO

A potência está limitada hidraulicamente a 10 t. Sem risco de quebra da ferramenta



- Incluindo:
- U.312-01: 1 macaco hidráulico 10 t (100 kN).
 - U.312-02: Casquilho de centragem.
 - U.312-03: Jogo de 2 extensões.
 - U.312-04: 1 corpo 2 ou 3 garras.
 - U.312-04-01: Parafuso de centragem.
 - U.312-04-02: Jogo de 3 parafusos/porcas.
 - 4 jogos de garras: U.312G110 - U.312G160 - U.312G210 - U.312G260.
 - Fornecido em mala de plástico Ref U.312VAL.

U.312HJ4 799,00 €

EXTRACTORES EXTERIOR

DISPOSITIVO AUTO-APERTO

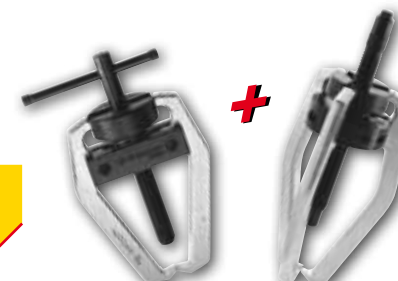

- Jogo de 2 extractores compactos prisão exterior**
- Garras finas de reduzido volume que permite extrações em lugares de difícil acesso.
 - Dispositivo de auto aperto que facilita a colocação.
 - U.14L: 2 garras Ø 0 a 45 mm, alcance: 60 mm
 - U.302: 3 garras Ø 6 a 80 mm, alcance: 90 mm
 - ▲ 1,020 kg

U.J2PF 116,40 €

EXTRACTOR PARA EXTRACÇÃO PELO EXTERIOR GARRAS LONGAS

- Segurança: bloqueio das garras em posição no rolamento com a ajuda da porca central.
- Jogo de 3 cavilhas de substituição: U.306-24J3
- Equipado com casquilho anti-rotação U.20-12. Um casquilho protege o fuso em caso de utilização de uma barra para impedir a rotação do extractor
- Auxiliar de extração adaptável: massa de inércia U.2
- Max. D: 220 mm
- Dimensões: L 125 x B 325 x H 370 mm
- 6-faces: 24 mm
- Garras: U.20BSE4
- C mín. - max.: 25 - 260 mm
- ▲ 4,300 kg



U.20B 284,10 €

TESOURA DE ELECTRICISTA

- Tesoura em Inox com revestimento Titânio corte limpo
- Corte dos fios elétricos de 0,5 à 6 mm²
- Comprimento lâmina: 54,5 mm
- Comprimento total: 144 mm
- 0,106 kg



841A.4 14,00 €

TESOURA MULTIUSOS

- Conceção alta resistência: estrutura integral em aço inoxidável.
- Punhos bi-matéria ergonómicos.
- Corte forte e preciso: lâmina micro dentada. Corte: cartão (0,8 mm), borracha (4,5 mm), chapa fina (0,4 mm), cabedal (5 mm), tubos flexíveis.
- Cravagem: 0,5 a 3,5 mm²
- Descarnagem: Ø 1,5 – 2,5 – 4 mm²
- Olhal de suspensão
- Estojo de proteção e fixação.
- Desafixação segura
- 0,150 kg



841A.3 28,70 €

ARMAÇÃO DE SERROTE



LEVE E COMPACTA

Armação de serrote para metais com estrutura de resina

- Dimensões: 385 x 145 x 26 mm
- 0,590 kg

601 21,20 €

"CORTA-TUDO"

Tesoura multiuso "corta-tudo"

Corta: Plástico, chapa fina, náilon, couro, borracha espuma...

■ 0,210 kg



PRECISA: lâminas estriadas, sem risco de deslizamento.

INTELIGENTE: 2 Posições de aperto, adapta-se a sua mão. (26 mm/ 36 mm lateral lâminas, 77 mm / 102 mm lado cabos).

SEGURA: Sistema de bloqueio com posições fechada.

980 14,70 €

TESOURA PARA GRANDES ESFORÇOS

- Cortantes em aço inoxidável.
- Cabos ergonómicos.
- Perfeitos para cortar alumínio de 0,2 mm, cartões espessos, borracha e couro de 3 mm, carpete de 5 mm e corda
- 0,233 kg



841A.9 25,50 €

X-ACTO

X-Acto com segurança

- Auto-retrai a lâmina
- Inclui 3 lâminas trapezoidais tipo 844.TSL



844.D 16,50 €

X-Acto 18 mm de lâmina segmentada

■ 0,174 kg



844.S18 10,00 €

NAVALHA COM LINGUETE DE RETENÇÃO

- Lâmina em aço inoxidável polido.
- Uma parte da lâmina lisa para corte preciso e outra dentada para cortes potentes.
- Abertura rápida com uma só mão.
- Ponta no punho da navalha: função « quebra de vidro ».
- Segurança: linguete de retenção.
- 0,170 kg



840.F 30,80 €

PAQUÍMETRO DE BOLSO COM VISOR DIGITAL

NORMA DIN 862

- Quatro tipos de medidas: de internos, de externos, de profundidade e de altura (degraus).
- Zero flutuante.
- Resolução = 0,01 mm.
- Capacidade = 150 mm / 6"
- Forneço em caixa com certificado de conformidade e uma pilha CR 2032.
- 0,465 kg



1300E 84,90 €

TERMÓMETRO INFRA-VERMELHO

MEDIÇÃO DE TEMPERATURA POR INFRA-VERMELHOS COM UM PONTO LASER E MEDIÇÃO POR TERMOPAR K.

- Gama de medição IR: de - 60 °C a 500 °C.
- Relação D/S: 11/1.
- Emissibilidade: Regulável
- Modo: Min./Máx., diferencial, medio,...
- 0,330 kg



DX.T100 118,40 €

APALPA FOLGAS METRICO

Conta fios de roscas

- 1 calibre de rosca de 60° + 31 lâminas de 25 a 300
- 0,053 kg



814.M 7,90 €

Apalpa folgas

- Conjunto de 19 lâminas pontas redondas: 4/100 > 100/100 mm.
- Comprimento das lâminas: 90mm
- 0,06 kg



804 9,90 €

ESPELHOS TELESCÓPICOS ARTICULADOS

Espejo de inspección orientable, engatillado en plástico.

ARTICULADO E FLEXÍVEL

- Diâmetro do espelho: 55 mm
- Comprimento: 360 mm
- 0,40 kg



834.R2 10,40 €

ARTICULADO E TELESCÓPICO

- Espelho retroiluminado por LED para uma melhor visibilidade nas zonas escuras.
- Vidro resistente aos riscos.
- Peça plástica moldada em torno do vidro para uma melhor proteção das peças trabalhadas e duração de vida útil do vidro.
- 0,078 kg.



834B.RTI 24,50 €

JOGO DE 3 RASCADORES INOX

Mango "Grip" bi-matéria para una mejor sujeción.

- Dimensões: Largo: 215 mm; Ancho: 32 mm acodado, 32 mm recto, 50 mm recto.
- Comprimento: 215 mm
- 0,427 kg



235.J1 30,50 €

DEDO MAGNÉTICO

ÍMAN COM CONDUTOR DE FLUXO: ÍMAN FOCALIZADO.

- Comprimento: 520 mm.
- Extremidade equipada dum íman Ø 20 mm, íman de 3 kg condutor de fluxo escamoteável.
- 0,157 kg



827B.M 55,80 €

ALAVANCAS DE PRECISÃO

Jogo de 4 espátulas multifunções

- Para apanhar juntas em ranhuras, separar pequenas peças. A forma arredondada permite não marcar ou danificar as peças.



AR.SPJ4 **27,10 €**

Jogo de 4 ganchos multifunções

- Gancho multifunções para apanhar juntas em ranhuras, puxar pequenas molas.



AR.CJ4 **29,90 €**

COMPOSIÇÃO DE INSERÇÃO DE REPARAÇÃO DAS ROSCAS

- Inserção inox M5, M6, M8, M10, M12.
- Machos especiais para reparar as roscas M5, M6, M8, M10, M12.
- Brocas especiais para reparar as roscas M5, M6, M8, M10, M12.
- Ferramentas mistas (monta gem das inserções e rosca para a esquerda) para as inserções M5, M6, M8, M10, M12.
- Ferramentas "quebra de pontas" magnéticas para as inserções M5, M6, M8, M10, M12.
- Dimensões: 330 x 310 x 40 mm.
- 1,220 kg



TRK5-15 **199,00 €**

PULVERIZADOR PROFISSIONAL



- Função de pulverizador.
- Até a pressão de 3 bares.
- Capacidade de 5L.
- Escova para lavar carros

E200140 **36,70 €**

CALÇADO PROFISSIONAL



TREK



TREK ALTO

EN ISO 20345: 2004/A1: 2007 S3 SRA

- Biqueira protectora em material composto em conformidade com a norma EN20345 (200 joules)
- Sola não metálica anti-penetração
- Pala e rebordo superior forrados
- Sola EVA/borracha leve
- Calcanhar que absorve os choques
- Sola resistente ao óleo
- Sem metal
- Rebordo estanque na água
- Tecido: Malha e microfibra

VP.TREK-36	> Talla 36	VP.TREK-42	> Talla 42
VP.TREK-37	> Talla 37	VP.TREK-43	> Talla 43
VP.TREK-38	> Talla 38	VP.TREK-44	> Talla 44
VP.TREK-39	> Talla 39	VP.TREK-45	> Talla 45
VP.TREK-40	> Talla 40	VP.TREK-46	> Talla 46
VP.TREK-41	> Talla 41	VP.TREK-47	> Talla 47

VP.TREK **91,70 €**

EN ISO 20345: 2004/A1: 2007 S3 SRA

- Parte superior impermeável.
- Sola antiderrapante de acordo com a norma SRA.
- Biqueira composta de acordo com a norma EN20345 (200 joules).
- Sola anti-penetração não metálica.
- Pala e rebordo acolchoados.
- Sola antiestática.
- Calcanhar que absorve os choques.
- Sola resistente aos óleos.
- Malha e microfibra.

VP.HITREK-39	> Talla 39	VP.HITREK-43	> Talla 43
VP.HITREK-40	> Talla 40	VP.HITREK-44	> Talla 44
VP.HITREK-41	> Talla 41	VP.HITREK-45	> Talla 45
VP.HITREK-42	> Talla 42		

VP.HITREK **98,60 €**

ALAVANCA DE ESFORÇO



Jogo de 3 alavancas de força

- D.3-7:292mm
- D.3-12: 422mm
- D.3-18: 635mm
- 1,650 kg

D.3J3 **87,80 €**

ESTRADO

- Tubos em V para um fácil desprendimento das secções laterais.
- Altura máxima: 100 mm.
- Dimensões: 101 x 44 cm.
- 7,946 kg



DTS.1B **99,00 €**

PISTOLA TÉRMICA DIGITAL

- Botão ligar/desligar prático a utilizar com dois modos:
 - Modo 1: 250 l/min – (50°-400°).
 - Modo 2: 500 l/min – (50°-600°).
- Excelente controlo com um grande ecrã LCD que facilita a configuração da temperatura.
- Proteção contra sobrecarga: auto-regulação da temperatura.
- Motor 2000 W durável e potente.
- Alimentação: 220-240 V/50 Hz.



- Entregue com 2 bicos: Ref E.2002B1 - E.2002B3.
- Dimensões (L. x C. x A.): 250 x 72 x 210 mm.
- 0,98 kg

E.2015 **113,40 €**

FERRO DE SOLDAR A GÁS



ACENDE POR ISQUEIRO

POTÊNCIA: 24 WATTS

TEMPERATURA MÁXIMA: 1300°C

- Temperatura de funcionamento: 250°C ~ 550°
- Temperatura da chama: 1100°C.
- Tempo de aquecimento: 40 seg
- Duração de uma utilização: 55 min
- Recarregável com gás butano (ferro entregue vazio)
- Deposito de combustível: 10ml.
- 4 pontas de soldar: 1075.HS.
- 1 distribuidor de solda: 1075.HD.

- Dimensões:
- Com tampa: 198 mm.
 - Comprimento com ponta: 189 mm.
 - Com soprador de calor: 181 mm.
 - (cargado de gás): 0,73 kg

1075.H **103,40 €**

FERRO DE SOLDAR ELETRONICO

MAIS DESEMPENHO, MENOS CONSUMO IDEAL PARA AS APLICAÇÕES ELETRONICAS

- Tempo de aquecimento curto, fixação e retorno rápido à temperatura entre as intervenções.
- Temperatura máxima de 440°C
- Relação de consumo elétrico/produção de calor eficiente.
- Botão para escolher potência: 15W ou 25W
- Certificado de qualidade TUV
- Ergonómico e confortável de usar
- Cabo PVC de 1,5 m
- Entregue com suporte de ferro.
- 0,219 kg



1116C.BW **54,60 €**

FERRO DE SOLDAR ELETRONICO

IDEAL PARA SERIES RÁPIDAS DE SOLDADURA

- Duplo isolamento.
- Tempo de aquecimento de aproximadamente 15 segundos.
- O ferro de soldar apenas aquece, enquanto estiver premido o botão.
- Quando se solta o botão, o ferro arrefece de forma instantanea.
- O ferro de soldar é externamente leve e com uma forma ergonómica.
- Cabo em PVC de 1,5 m
- 0,100 kg (sem cabo)



848B.75 **84,80 €**

RECIPIENTE GRADUADO



- Tubo flexível.
- Capacidade 5 litros.
- Tampão de rosca.

E200244 **13,30 €**

CHAVES PARA ANDAIMES

- Mecanismo 32 dentes.
- Mudança de sentido por inversor.
- Mecanismo de dupla face proporciona dois tamanhos por chave.
- Acabamento: Zinco.

17x19 mm E110961 **21,80 €**

21x22 mm E110962 **23,30 €**

PULVERIZADOR DE PRESSÃO RECARREGÁVEL

Ideal para lubrificação, pintura, tirar pó, anti-corrosivos...

- Capacidade: 650 mm³
- Capacidade do fluido em funcionamento: 50-350cc
- Pressão máxima: 6,3 bars 90PSI
- Recarga de pressão com válvula universal fácil de colocar



DM.SPRAY **69,90 €**

JOGO DE 6 CHAVES 1000 VOLTS FENDA /PH

NOVO

PROTWIST® NOVA GERAÇÃO

STANDAR EUROPEU
IEC 60900
1000 VAC EN 1500 VDC

Lâmina AT.VE

- 2,5x75 - 3,5x75 - 4x100 - 5,5x125 mm
- 1x100 - 2x125 mm
- 0,700 kg

Lâmina AT.VE

- 2,5x75 - 3,5x75 - 4x100 - 5,5x125 mm
- 1x100 - 2x125 mm
- 0,700 kg

ATPVE.J6PB

29,70 €

*Disponível em abril (referência Fevereiro e Março: APVE.J6PB)

ATDVE.J6PB

29,70 €

*Disponível em abril (referência Fevereiro e Março: ADVE.J6PB)

CHAVES BORNEO® - LÂMINA FINA - 1000 VOLTS



LÂMINA 27% MAIS DELGADA

Permite o acesso aos parafusos colocados nos bornes com molas

LÂMINA ADAPTADA

A conectores, relés, diferenciais, bornes, etc.

- 1x100 - 2x125 mm
- 1x100 - 2x125 mm
- 0,700 kg

ATB.J4TVEPB

39,60 €

*Disponível em abril (referência Fevereiro e Março: AB.J4TVE)

DETECTORES DE BAIXA TENSÃO

- Topo de segurança, altura de 5mm
- Luz avisadora
- Cabo transparente
- Lamina de aço cromo vanádio
- Extremidade da lamina fosfatada, negro endurecido



Longo alcance

AV.HT1C

5,20 €

Tensão 90-480 Volt. Lâmina: 100 mm



Modelo com clip

AV.HT2C

4,70 €

Tensão: 110-250 Volt. Lâmina: 65 mm

FERRAMENTAS DE LIMPEZA DE CONTACTOS

JOGO DE 3 PINÇAS DIAMANTADAS

Súper abrasiva.

- Restaura rapidamente os contactos, elimina a oxidação.
- Facilita os diagnósticos e as reparações.
- Evita a substituição inútil dos componentes.
- Reduz a utilização de produtos químicos

- Pontas diamantadas exterior -interior para desoxidar os conectores planos macho e fêmea.
- Largura: 1,8 - 2,9 - 4,8 mm.
- Comprimento: 114 mm.
- Jogo entregue em estojo.
- 0,07 kg



DX.145TCJ3

53,20 €

JOGO DE 12 LIMAS DE CALADO DIAMANTADAS

Para desoxidar os conectores fêmea redondos

- Diâmetros: 0,75 X2 - 0,98 - 1,29 - 1,48 - 1,76 - 2,03 - 2,26 - 2,52 - 2,78 - 3,02 mm.
- Comprimento: 127 mm.
- Jogo entregue em estojo.
- 0,03 kg



DX.RDJ12

69,40 €

ALICATES ISOLADOS 1000 VOLTS

NOVO

MAIOR DURABILIDADE: PRESTAÇÕES E VIDA UTIL INCREMENTADA

QUALIDADE

Fabricado na França com os mais altos padrões de qualidade

MENOR ESFORÇO

cortar exige menos força, a mola de recuperação reduz o esforço e o cansaço do operador.

ERGONÓMICO

Na parte superior dos cabos foi concebida uma protecção para assegurar uma sujeição natural e cómoda á mão.

MAIOR CONFORTO

A parte inferior com mais volume aumenta a superfície de contacto do alicate, melhor preensão e comodidade. Cabo Soft-Grip



TESTES DE ISOLAMENTO

- (Realizados de acordo com a norma europeia EN 60900.)
- 1- 10 000 V em imersão.
 - 2- 5 000 V após ensaio de penetração.
 - 3- Aderência após aquecimento a 70°C.
 - 4- Choque após arrefecimento a -25°C.
 - 5- Não propagação de chamas.

DESEMPENHO OTIMIZADO

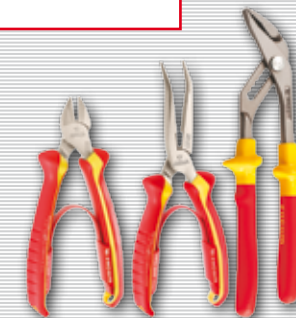

- 180.VE: Alicate ajustável "grande capacidade"
- 195A.20VE: Alicates de pontas meio-redondas e curvas 40°
- 391A.16VE: Alicate para descarnar

VE.A3

84,30 €

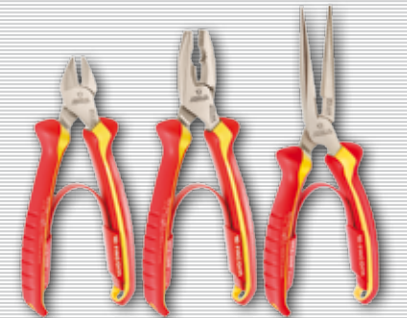

- 187A.18VE: Alicate universal
- 185A.20VE: Alicates de pontas meio-redondas e direitas
- 391A.16VE: Alicate para descarnar

VE.A4PB

76,00 €

185A.20VE: Alicates de pontas meio-redondas e direitas

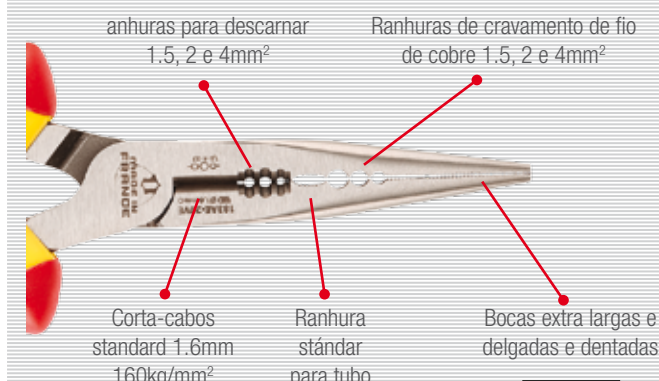

JOGO DE ALICATES E CHAVES DE PUNHO ISOLADOS 1000 VOLTS

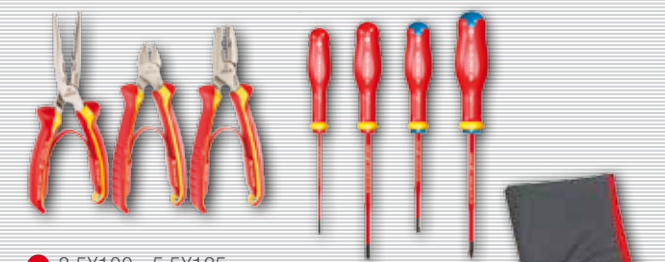

- 3,5X100 - 5,5X125
- 1X100 - 2X125

- 183AE.20VE: Alicate especial pontas longas
- 187A.18VE: Alicate universal
- 391A.16VE: Alicate para descarnar
- Fornecido com mala.

184.A1VE

122,60 €

ALICATE PARA DESCARNAR 100% AUTOMÁTICO

Swingo®

TESTADO A + DE
150 000 CICLOS

- 2 funções simultâneas: corte - descarnagem.
- Descarna de 0,02 a 10 mm².
- Corta de 1,5 a 10 mm².
- Lâminas de corte múltiplas e perfiladas.
- Mecanismo estudado para uma descarnagem regular e sem esforço.
- Corpo ergonómico em nylon carregado de vidro.

0,136 kg

793936

71,50 €

DESCARNADOR DE CABOS MULTIFUNÇÕES

DUPLA SEGURANÇA

Lâmina saída → gatilho bloqueado.
Lâmina com dispositivo de bloqueio.

FACILIDADE DE DESCARNE

- Menos 30% de esforço com o gatilho.

RAPIDEZ E SIMPLICIDADE DE UTILIZAÇÃO

A lâmina auto-giratória permite uma decapagem intuitiva:

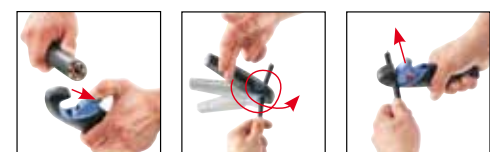

Posicionar o decapador

Rodá-lo em torno do cabo

Puxar para fora.

- A decapagem é conseguida sem que o operador tenha que intervir para reposicionar a lâmina
- Dimensões: 160 x 60 x 35 mm
0,160 kg

872271

30,90 €

ALICATE DE CRAVAR STANDARD

ALICATE ERGONÓMICO COM AS PEGAS AMORTECEDORAS EM MATERIAL SUAVE QUE FACILITA O CONFORTO DE CRAVAGEM.

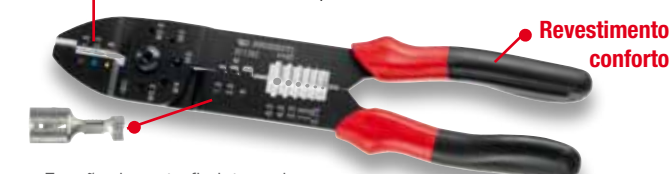

Revestimento conforto

- Função de corta-fio integrada.
- Cravagem para terminais pré-isolados: Ø 0,5 a 6 mm².
- Cravagem para terminais nus: Ø 0,5 a 6 mm².
- Corta fita, chapa fina: 4 mm.
- Corta fios de cobre até 6 mm de diâmetro.
- Descarnagem: Ø 0,75 a 6 mm².
- Comprimento: 225 mm.

449B

21,10 €

DESCARNADOR COM LÂMINA GIRATÓRIA

Decapador com lâmina giratória

- Botão ergonómico "reductor de esforço".
- Rolete de regulação facilmente acessível.
- Lâmina gancho Ø28 mm.
- Lâmina sobressalente guardada no cabo.
- Incluída en el mango Ref. 986061.

0,075 kg

Jivaro®



985956

15,30 €

NAVALHA DE ELECTRICISTA

- Navalha de electricista com lâminas adaptadas ao trabalho nos cabos.
- Prisão e mola para cada lâmina.
- Lâminas em reenfrância para maior resistência.
- Punho ergonómico para uma tomada em mão segura.

0,100 kg



640180

23,30 €

BROCAS DIÂMETROS MÚLTIPLOS

Broca diâmetro múltiplo ISO

- 11 níveis ISO. 6,5 - 8,5 - 10,5 - 12,5 - 16,5 - 20,5 - 25,5 - 29 - 32,5 - 36,5 - 40,5

0,297 kg

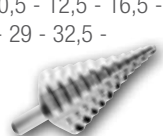

Broca diâmetro múltiplo PG

- 12 níveis PG. 6 - 9 - 12,5 - 15,2 - 18,6 - 20,4 - 22,5 - 26 - 28,3 - 30,5 - 34 - 37

0,282 kg



678006

72,30 €

678014

72,30 €

PISTOLA PARA COLAR

PARA COLAGEM DE PLÁSTICOS, ESPUMAS SINTÉTICAS, TÊXTEIS, MADEIRAS E LAMINADOS

- Tensão: 110-240 V (sem comutador automático).
- Potência máxima: 45 W.
- Fornecida em caixa de cartão com três sticks de cola polivalente.

0,303 kg



E.900B

39,00 €

ALICATE SERKAN 360°



COMPACTO TUDO EM UM: SÓ UMA FERRAMENTASEM MATRIZES ADICIONAIS

- Uso universal: montagem de painéis de controle, cravamento, cabos e conexões.
- Para pontas e terminais com e sem isolamento de 0,14 a 10 mm.
- Larga duração: teste a 50000 ciclos.
- Força de pressão máxima: 190 N.m.
- Com roquete para um mínimo de esforço durante a cravação.
- Desenho ergonómico e cómodo para ambas as mãos.

0,176 kg

985905

169,60 €

ALICATE DE CRAVAR



ALICATE DE CRAVAR COM 4 MATRIZES INTERCAMBIÁVEIS



Matriz	Terminal	Medidas
821461	Terminais tipo ponteiros	0,25-0,75 mm ² , 1-1,5 mm ² , 2,5 mm ² , 4 mm ² , 6 mm ² , 10 mm ²
821462	Terminais pré-isolados	0,5-1,5 mm ² , 1,5-2,5 mm ² , AWG 22-16, 16-14
821466	Terminais	0,14-1 mm ² , 1,5 mm ² , 2,5 mm ² , 4 mm ² , AWG 16, 14, 26-18, 12
821469	Terminais	0,5-2,5 mm ² , 4-6 mm ² AWG 22-14, 12-10

819832

279,80 €

ALICATE PARA CRAVAR COM ROQUETE



Desfixação sempre acessível

Matrizes inox.

Alicate com roquete para terminais pré-isolados

- Matriz com 3 formas: (0,5 - 1,5 mm²) (1,5 - 2,5 mm²) (4 - 6 mm²).
- Comportamento à tracção de cravagem conforme à norma CEI 760.
- Comprimento: 230 mm.

0,470 kg

985894

58,20 €

- Cravamento profissional, rápido e ligeiro.
- Cravamento constante e preciso para terminais mecânicos, elétricos e eletrônicos.
- Colocação perfeita do cabo no terminal. As aberturas permitem uma boa visibilidade durante a inserção tanto do terminal como do cabo.

Composição electricista: Alicate de Cravar - Descarnador de cabos - Descarnador de fios



Inclui:

- 1 alicate de cravar 821416.
- 4 matrizes: 821461-821462-821463-821469
- 1 alicate decapar Swingo® 793936.
- 1 descarnador de cabo 985956.
- Estojo de plástico BP.MBOXM.
- Bandeja espuma PM.819810.

819810

352,70 €

ALICATE HIDRÁULICO COM GATILHO



Alicate hidráulico com gatilho para cravar terminais tubulares e camisas

- Potência: 35KN
- Curso: regulável de 5 a 8 mm
- Cabeça rotativa a 360°
- Disparo automático com "clac" audível no fim da cravagem
- Fornecido em caixa

2,520 kg

985913

589,20 €



Matrizes de cravagem hexagonais

- Para alicate de cravagem 985913 adjunto
- Cravagem conforme à norma NFC20130

0,090 kg

6 mm ²	3 148 519859140
10 mm ²	3 148 519859157
16 mm ²	3 148 519859164
25 mm ²	3 148 519859171
35 mm ²	3 148 519859188
50 mm ²	3 148 519859195
70 mm ²	3 148 519859201
95 mm ²	3 148 519859218
120 mm ²	3 148 519859225
150 mm ²	3 148 519859232

LA MATRIZ

67,90 €

MUTIMETROS DIGITAIS E INTELIGENTES

COMPACTO

- Quando se utiliza com pinça amperimétrica o sensor indica directamente o valor em amperes.
- Fornecido com 2 baterias AAA



INTELIGENTES, VERSÁTEIS E FÁCEIS DE USAR

- Função SMART:** Ajusta automaticamente ohmímetro ou voltímetro, CA ou CC.
- Função MAX/MIN:** que mostra o valor máximo e mínimo de uma medição.
- Voltagem CA e CC:** 600V
- Resistência:** 10MΩ
- AC DC Amp:** 600A
- Frequência:** 3 KHZ
- Selecciona automaticamente a melhor escala de medida.
 - Continuidade e resistência medem-se simultaneamente.
 - Sondas versáteis para CATII y CATIII

711B 149,00 €

NOVO

COM PINÇAS



- AC DC Amp: 600A
- Fornecido com 3 baterias AAA

712B 199,00 €

PINÇAS AMPERIMÉTRICAS

- AC / CC 0 – 30A
- Medida mínima: 5 mA
- Anillo de medida Ø: 19 mm
- Conductor máximo: 19 mm
- Toma para usar la pinza como un osciloscopio



CAT IV

- Ajuste manual do ponto zero
- Compatível com multímetros Facom e de outras marcas

720.P30 197,00 €



- AC / CC 20 – 1500A
- Anel de medida: 53 mm
- Conductor máximo: 52 mm

720.P1500 100,00 €

MULTÍMETRO AUTOMÓVEL

CALIBRE AUTO, VOLTÍMETRO AMPERÍMETRO, OHMÍMETRO VERIFICADOR DE CONTINUIDADE, TESTE DE DIODOS, MEDIDA DE TEMPERATURA, RELAÇÃO CÍCLICA, ÂNGULO DE CAME, MEDIDA DA RESISTÊNCIA INTERNA DAS BATERIAS, CONTA-ROTAÇÕES (COM ALICATE OPCIONAL), FREQUENCIÓMETRO. MEDIÇÃO RMS/600V CAT III.

- Medição sem contacto das correntes AC/DC de 0 a 500 A.
- Regulação automática do ponto zero.
- Entregue com um par de pontas de toque, cabo de análise de bateria, sonda de temperatura K e uma capa de protecção.
- Peças avulsas: fusível 714A-F (500 mA), jogos de pontas de toque 714A-L.
- 1,353 kg



714A 306,10 €

MULTÍMETRO COM PINÇA AMPERIMÉTRICA

- ADAPTADO AOS VEÍCULOS HÍBRIDOS E ELÉCTRICOS.
- DETECÇÃO DAS CORRENTES DE FUGA.
- COBERTURA DE PROTECÇÃO INCLUIDA.

- Dispositivo de teste de isolamento até 4000 MΩm a 250 V, 500 V, 1000 V.
- Voltímetro AC/DC: 0 a 600 V.
- Amperímetro AC/DC: 0 a 400 mA.
- Compatível com as pinças amperimétricas 711A.P500.
- Ohmímetro: 0 a 40 MΩm.
- Frecuenciómetro, dispositivo de teste de continuidade, dispositivo de teste de díodo.



715 385,00 €

JOGO DE TERMINAIS

Realize diagnosticos de automóveis em fichas pequenas sem danificá-las

- 36 terminais macho (plano e redondo)
- 36 terminais fêmea (plano e redondo)
- Jogo de agulhas
- Jogo de potenciómetros
- 2x pinças de crocodilo
- 2x medido de polaridade led
- 2x pontas de prova
- 2x Dummy Airbag
- 2x conectores macho-macho duplos
- 4x cabos
- 2,9 kg.



DX.CONECT 261,20 €

SALVA - MEMORIA 12V

INTERFACE PARA ASSEGURAR A TROCA DE BATERIA SEM PERDER MEMÓRIAS DO VEÍCULO



- O salva memórias indica que a conexão está correta mediante sinal luminoso.
- Conexão á entrada OBDII e á ficha do esquireiro do booster.

B120BD.M 59,90 €

CABOS DE ARRANQUE



- Os mordentes móveis permitem um maior contacto e preensão mais segura nos terminais de bateria.
- O contacto eficaz impede as fugas de energia
- Aperto potente para garantir maior segurança e altas prestações.
- Fusível ontegrado, proteção contra curto-circuito e sobre cargas.
- Os cabos de aluminio revestidos de cobre permitem uma alta conectividade e rendimento.

MORDENTES AJUSTÁVEIS

- Para todos os terminais

FUSIVEL INTEGRADO

- Proteção contra curto-circuito e sobrecargas.

Para ligeiros 12V

- Comprimento do cabo: 4,5m
- Diâmetro do cabo: 40,38mm²
- CC Max: 700A

Para veículos pesados 12-24V

- Comprimento do cabo: 5,5m
- Diâmetro do cabo: 54,72mm²
- CC Max: 1,100A

CONTACTO EFICIENTE

- Não há fugas de energia

BCS.VUL 149,00 €

BCS.PL 189,00 €

KIT DESMONTAGEM DE AUTO-RÁDIOS



Kit de 20 ferramentas de remoção de auto-rádios

- 20 ferramentas especiais para as principais marcas de auto-rádios (Alpine, Blaupunkt, Becker, Grundig, JVC, Pioneer, VDO).
- Multi-marcas: BMW, Grupo Fiat, Ford, Mercedes, Opel, PSA, Renault, Grupo VAG.
- Fornecido num estojo plástico com indicações.
- 0,177 kg

DX.25 41,30 €

TESTE DE BATERIA COM IMPRESSORA

ESPECIALMENTE DESENHADO PARA SISTEMA START & STOP

- Comprova baterias de 6V-12V e sistemas de reinicio e carga de 12V-24V
- Capacidade operativa: 40 ~ 2000 CCA
- Compatível com: EFB, VLRA/ GEL , AGM planas, AGM espiral e baterias de líquido regular em 2 segundos
- Sistema de valorização: SAE (CCA) / DIN / EN / IEC e JIS
- 6 linguas disponiveis
- Ecran digital
- Dimensões: 220 x 120 x 40 mm



BAT.TEST 384,60 €

BOOSTER

BOOSTER DE 12 VOLTS



Resistente e durável

1 Ano de garantia para todos os componentes, incluindo a bateria

Para motores Diesel e Gasolina
Com indicador de carga
Carregador: 12V 1,3A com modo de flutuação

- Para veículos ligeiros e tratores pequenos
- Capacidade: 20 Ah
- TCFC: 620 A; CA: 1.200A; PA:3.500A
- Cabos: Cobre puro, duplo isolamento 25 mm²-155 cm
- Pinças: direitas 650A em bronze
- Proteção fusível: 500A
- Acessórios: Adaptador para isqueiro com cabo protegido 20A

B12.1B 399,00 €

BOOSTER 12 E 24 VOLTS



- 4 pontos de seleção de voltagem, conector Anderson
- Para veículos ligeiros, tratores, agrícolas...
- Capacidade: 2 x 20 Ah
- TCFC: 1000 A
- Cabos: Cobre puro, duplo isolamento 35 mm²-155 cm
- Pinças: direitas 850A em bronze
- Proteção: fusível 500A + buzzer
- Acessórios: Adaptador para isqueiro com cabo protegido 12V 20A

B124.1A 999,00 €

BOOSTER 12V COM DISPOSITIVO DE SEGURANÇA

BOOSTER DE ARRANQUE DE ALTA SEGURANÇA PARA USO INTENSIVO

- Proteção por fusível temporizado 300 A.
- Tomada de isqueiro protegida por um fusível 16 A.
- Cabos em cobre com duplo isolamento 25 mm² de 1,55 M.
- Interruptor de segurança e alarme de inversão das polaridades..



- Tensão de utilização 12 V.
- Capacidade 22 Ah.
- TCFC: 780 A.
- Pinças direitas 650 A.
- Carregador automático 2 A.

- Voltímetro analógico de controlo de carga.
- Bateria interna AGM estanque.
- Corrente "Peak" máx.: 3500 A.
- Corrente máxima de arranque: 1300 A.

B12.SECU 655,50 €

CARREGADORES DE BATERIAS



- 100% automático
- Carregue todas as baterias de chumbo/ácido: líquido
- VLRA, AGM, GEL.
- Arranque e paragem da carga
- Proteção de inversão de polaridade
- Proteção de voltagem incorreta
- Sem tecnologia SPARK - tensão de saída limitada a 14,7V.
- Programa de carga inteligente de 8 passos
- Modo de manutenção da bateria.
- 2 anos de garantia

	BC126	BC1215	BC2410
Voltagem nominal:	12V	12V	24V
Corrente máxima de saída	6A	15A	10A
Voltagem de saída a	14,7V	14,7V	-
Acessórios de carga	Cabos com garras e cabos com terminais (com fusível) Conector para ligação de isqueiros.		
Modos*	-Floating -Ativação	-Floating -Ativação -Showroom	-Floating -Ativação
	112,50 €	176,80 €	192,90 €

*Modos

- Floating: para a manutenção das baterias carregadas
- Ativação: para as baterias descarregadas até 0,2 V.
- Showroom: para alimentar as veículos nos salões de exposição.

JOGO DE 3 CHAVES DE CAIXA HELICOIDAIS - 1/2"

Ideal para retirar as porcas e os parafusos danificados.



- Perfil interior helicoidal.
- Dois perfis por chave de caixa:
- Chave de caixa 1/2" de impacto 17 mm.
- Chave de caixa 1/2" de impacto 19 mm.
- Chave de caixa 1/2" de impacto 21 mm.
- Adaptador 1/2" para chave.

▲ 0,730 kg

E201105 79,20 €

CHAVE DE IMPACTO PARA PARAFUSOS DE RODAS MERCEDES



- Quadra 1/2"
- Capa de proteção para proteger as jantes.

▲ 172 g.

NS.MB 16,20 €

SILENCIADOR VÁLVULA DE VEÍCULOS PESADOS



- Bloqueador do ruído < 85 dB(A) em conformidade com a diretiva europeia 2003/10/CE.
- Segurança contra o risco de projeção do interior e de partículas.
- Não abranda a velocidade de esvaziamento.
- Funciona em pneus de todos os tamanhos (particularmente adaptado aos pneus de veículos pesados).

▲ 0,101 kg

DR.SIL 39,00 €

ESCAPE

ECONOMIA DE TEMPO

- Posicionar, ajustar ao rodar o selector, fazer rodar em torno do tubo e o corte de escape está feito

Corta-tubos com roquete

- Capacidade Ø 31 - 65 mm
- Espessura de tubo até 3 mm

▲ 1,084 kg

DE.8 132,60 €

JOGOS DE CHAVES IMPACTO 1/2"

Jogo de 3 chaves de impacto longas reforçados

- Comprimento : 85 mm.
- Dimensões: S.17 - 19 - 21.
- Fornecido em blister sem caixa.



Caixa de 5 chaves de impacto longas reforçados

- Comprimento : 85 mm.
- Dimensões: S.15 - 17 - 19 - 21 - 22.
- 15 para os veículos Smart;
- 22 para os veículos Honda, Mitsubishi e Toyota



NSI.3L 49,60 €

NSI.5L 88,80 €

PISTOLA DE ENCHIMENTO DE PNEUMÁTICOS



- Amplitude de leitura: 0 --> 12 bar.
- Corpo protegido com borracha, protecção contra os choques
- Dimensões: (L x l x A): 250 x 120 x 80 mm

▲ 0,850 kg

U.179A 132,60 €

ALICATE PARA ABRAÇADEIRAS DE ESCAPE DA PSA

- Permite economizar tempo e não destruir as abraçadeiras de escape na gola.
- Graças à cremalheira reforçada, não há perigo de fuga.

▲ 0,300 kg



DE.C 54,40 €

CHAVES "TIPO FÔRMA" PARA FILTROS DE ÓLEO



- 30 peças.
- Encaixe 3/8".
- Adaptador 3/8" a 1/2".
- Chave de filtro de auto-aperto universal incluído.
- Este jogo abrange 85% dos filtros de óleo
- 7 kg



E200201 105,00 €

JOGO DE CHAVES PARA BUJONS - PONTA PARA VAG



- Inclui:**
- 1 chave D.1VAG-H.
 - 1 ponte D.1V AG-B.
 - VW, AUDI, SKODA, SEAT
 - TFSI Motor 1,2 L 1,4 L 1,8 L 2,0 L bujão de óleo
 - TDI tampão de cárter cabeça 1,6 L 2.0TDI

D.1VAG 32,30 €

EXTRACTOR DE FLUIDOS



- Capacidade: 9,5 L.
- Conveniente para a extração de lubrificantes.
- Bomba pneumática (utilização em oficina) ou manual (utilização para assistência externa).
- Corpo transparente e 4 pontas.
- Sem manutenção.
- 4,51 kg



E200512 144,40 €

CHAVE PARA FILTROS DE ÓLEO



- Chave para filtro de óleo**
- Capacidade: Ø 66 a 105 mm
 - 0,285 kg

U.48 65,70 €



- Chave para filtro de óleo para veículos pesados**
- Capacidade: Ø 106 a 150 mm
 - 0,336 kg

U.48PL 74,30 €

CHAVES PARA TAMPAS DE FILTROS DE ÓLEO

PARA TOYOTA Y LEXUS

- TAMANHOS PARA TODOS OS MOTORES equipados com um filtro de papel
- INDISPENSÁVEL em todos os motores 2,0 e 2,2 D4D
- Quadra 3/8" + 6 faces de 28 mm
- FORJADO: Resistência superior



DEP.T1: Para motores gasolina 4 cilindros 1,8 a 2,0
DEP.T2: Para motores Diesel D4D 4, 6 e 8 cilindros
DEP.T-J2PB: Kit que compõe os dois tampões de filtro de óleo

DEP.T-J2PB 39,20 €

CAIXA DE 6 CHAVES DE CAIXA DE «FILTROS» EM ALUMÍNIO



- Coberturas para tampas de plástico de filtros de óleo.
- Encaixe 1/2".
- Perfil sextavado.
- Ø 24 - 27 - 30 - 32,5 - 36 - 38 mm.
- 0,500 kg

E200239 37,00 €

FUNIL COM TORNEIRA



- Funil 1,2 L. com filtro amovível.
- Torneira de abertura e de fecho.
- Adaptado ao óleo do motor e da caixa de refrigeração e ao combustível
- 0,200 kg



E200238 13,30 €

SERINGA PARA MUDANÇA DE ÓLEO



- Capacidade 1,5 litros.
- Conveniente para a extração e a injeção dos fluidos durante a manutenção do veículo.
- Dupla junta para uma aspiração contínua.
- Ponteira que permite manter a seringa cheia.
- Corpo transparente graduado.



E200231 38,30 €

RECIPIENTE DE RECUPERAÇÃO DE ÓLEO



- Capacidade 8 litros.
- Resistente aos impactos e aos hidrocarbonetos.
- A utilizar quando se realiza uma mudança de óleo no solo.



E200227 13,80 €

CHAVES AUTOMÁTICAS PARA FILTROS DE ÓLEO

Jogo de 2 chaves para filtros automáticas

- Posiciona-se com uma só mão.
- Preserva o filtro no desaperto.
- Chave de auto-aperto: ajuste automático ao tamanho do filtro.
- Adequado a todos os filtros de 60 a 100 mm.
- Binário potente (adequado apenas para os filtros metálicos).



C.48-J2 107,40 €

CHAVE AUTO-APERTO PARA FILTROS

- Capacidade: Ø 95 a 165 mm.
- Quadra: 1/2"
- 1,345 kg



D.151PL 188,70 €

KIT DE REPARAÇÕES DE ROSCAS DE CARTER



- Permite reparar as roscas danificadas das roscas de cárter.
- M11 x 1,5, M13 x 1,5, M15 x 1,5, M17 x 1,5, M20 x 1,5
- Inclui dedo magnético para evitar queimaduras na hora de retirar o tampão.
- Medidor especial para determinar rapidamente o diâmetro e profundidade da rosca.
- Fornecido numa mala de plástico MBOX.

DM.B47 153,50 €

EQUIPAMENTO DE ENCHIMENTO DE ÓLEO DE CAIXAS AUTOMÁTICAS

Está desenhada para encher com óleos para caixas de velocidades (manual o automática), diferenciais e caixas de transferência.



- Bomba manual
- Capacidade de óleo: 7,5L
- Limite de viscosidade: até SAE 140
- 16 adaptadores na embalagem com uma tampa de plástico



E200249 280,10 €

FERRAMENTA PNEUMÁTICA PARA EMPURRAR / RODAR PISTONS DE TRAVÃO DE DISCO

FERRAMENTA PNEUMÁTICA QUE PERMITE EMPURRAR E GIRAR PARA A DIREITA E ESQUERDA



- O embolo pneumático mantém a pastilha em contacto com a cabeça do pistão do travão, e assim podemos fazê-lo girar para a direita ou para a esquerda.
- Pressão máx. de 6,2 bares 1/4 NPT: Diâmetro 10 mm, 3/8"



- Composição que inclui:
- 1 Ferramenta pneumática DF.17
 - 9 discos : DF.6-2A, DF.6-3A, DF.6-4A, DF.6-5, DF.6-8, DF.6-9, DF.6-14, DF.6-15 , DF.6-16.
 - Mala de plástico com instruções de uso e lista de afetações.
- 2,773 kg

Composição que inclui:

- 1 ferramenta pneumática DF.17
 - 7 discos : DF.6-2P, DF.6-3P, DF.6-5, DF.6-9, DF.6-14, DF.6-16, DF.6-17.
 - Mala de plástico com instruções de uso e lista de afetações.
- 2,773 kg

- 2 Pinos
- Diâmetro: 48 mm
- Distancia entre o centro e os eixos:
 - Min: 14,80 mm
 - Max: 34,30 mm

- 3 Pinos
- Diâmetro: 48 mm
- Distancia entre o centro e os eixos:
 - Min: 13,28 mm
 - Max: 28,90 mm

DF.17-P 219,60 € DF.6-2P 72,80 € DF.6-3P 78,70 € DF.17-100A 173,80 €

TESTE DE LIQUIDO DE TRAVÕES

Permite ao utilizador verificar rapidamente a percentagem de humidade no fluido de freio

- Os resultados são indicados sobre o produto por LEDs.
- Compatível DOT 4.
- Entregue com uma pilha AAA.



E200910 28,70 €

ESCOVA PARA TRAVÕES

Para limpar as pinças de travões.

- Retira o pó e a sujidade das pinças de travões.
- Comprimento: 220 mm.



E200911 7,60 €

CHAVE DE IMPACTO

- Composição automóvel 1/2".
- Chave de impacto, um adaptador porta bits e bits de qualidade.
- 2 - 3 - 4 mm
- Macho 5 - 6 - 8 mm
- 20 - 25 - 30 - 40 mm
- 1,850 kg



NS.260PF 108,10 €

SERINGA PARA MUDANÇA DE FLUIDOS



- Capacidade de 0,2 L.
- Conveniente para a extração e a injeção de fluidos durante a manutenção do veículo.
- Corpo transparente.
- Dupla junta para aspiração contínua.
- Ideal para o líquido de travões e anticongelante.



E200907 17,30 €

SANGRADOR DE TRAVÕES: ANALÓGICO / DIGITAL

ANALÓGICO



Nova bomba com maior potência

- Mais fluxo (+28% sobre a versão anterior)

Pressão regulada e ajustável de 0 a 4 bares

- Depósito de 10L
- Colocação dos acessórios
- Conexão à bateria de 12V do veículo

Especificidades:

- Ajuste da pressão mediante o regulador.
- Indicação de nível baixo com paragem automática.



DF.81 992,10 €

DIGITAL



Especificidades:

- Possibilidade de ligar a uma bateria para o tornar autónomo.
- Teclado digital para um ajuste preciso da pressão (com decimas)
- Despressurização automática ao desligar o sangrador.
- Indicação com nível baixo, cm paragem automática.
- Alerta de tipo "BA" para indicar que a bateria está baixa.
- Patilha lateral para colocar o flexível.
- Certificado de conformidade emitido no final do fabrico.
- Tampa de armazenamento de acessórios que cobre a bateria.



DF.101 1367,00 €

TAMPA DE ALUMINIO PARA SANGRADOR DE TRAVÕES

Tampão especial HONDA



SP.18007 133,70 €

Tampão especial TOYOTA



SP.18006 158,00 €

Tampão especialNISSAN



SP.18008 138,50 €

Tampão standard



DF.20-07A 19,00 €

TAMPA UNIVERSAL PARA RESERVATÓRIO DE LIQUIDO DE TRAVÕES OU EMBRAIAGEM

- Permite efetuar a purga dos travões ou da embraiagem em 90% dos veículos.
- O seu sistema de garras distancia-se da grande diversidade de formas de baionetas, ou de diferentes tipos e diâmetros e de tampas de rosca
- Diâmetro funcional: 35 --> 83 mm.
- Pressão de serviço máxima do purgador: 3 bar.
- Ligação 90° giratória.



DF.20-12A 89,80 €

SANGRADOR DE TRAVÕES POR DEPRESSÃO

- Purgador por depressão que funciona por efeito Venturi.
- Pressão de utilização 6-10 bares.
- Utilização VL, moto.
- Utilizável para travões ou embraiagem.
- Capacidade 3L.
- Manómetro que indica o valor de depressão.
- Ponta de borracha.



E200901 75,60 €

COMPRESSOR DE MOLAS PNEUMÁTICO

NOVO

VERSÁTIL, SEGURO E MÁXIMO DESEMPENHO



GARRA ÚNICA E UNIVERSAL (compatível com 95% dos automóveis)



- Ajusta-se ao tamanho da mola e ao modelo do veículo.
- Sistema para ajustar e bloquear a garra.
- Ângulo ajustável à rotação e desenho da mola (-8° a 8°)
- Bases com mandíbulas integradas, o que incrementa tanto a segurança como a capacidade de compressão (As mandíbulas podem-se remover)
- Braços superiores reguláveis

SEGURANÇA

- Grade com sistema de bloqueio para uma compressão segura.
- Dispositivo de interrupção de ar.
- Pedal extra largo e com proteção para o pé, mais forte e robusto que o modelo anterior.
- Suporte reforçado para prevenir quedas, sustêm até 80 kg de carga estática

COMPRESSOR DE ALTA SEGURANÇA



MANDÍBULA DE SEGURANÇA REFORÇADA E VÁLVULA DE PROTEÇÃO

- Também conta com gaiola de segurança, robusta e reforçada. E válvula proteção.

MÁXIMO DESEMPENHO

- Pressão: 2500 kg (10 bares).
- Altura: 1530 mm

DLS.501HP 2799,00 €

DLS.501HPS 3199,00 €

COMPRESSOR DE MOLAS



- 3 pares de garras equipadas com uma proteção plástica intermutável para evitar danos na pintura do móvel.
- Comprimento do corpo: 453 mm.
- Comprimento da compressão: 300 mm.
- Potência máxima: 10200 N (aprox. 1 tonelada).
- 6 faces de 24mm.
- Fornecido com acessórios de adaptação para molas cónicas.
- Fornecido em caixa plástica e com instruções.

E201001 386,60 €

COMPRESSOR DE MOLAS PNEUMÁTICO EXPERT

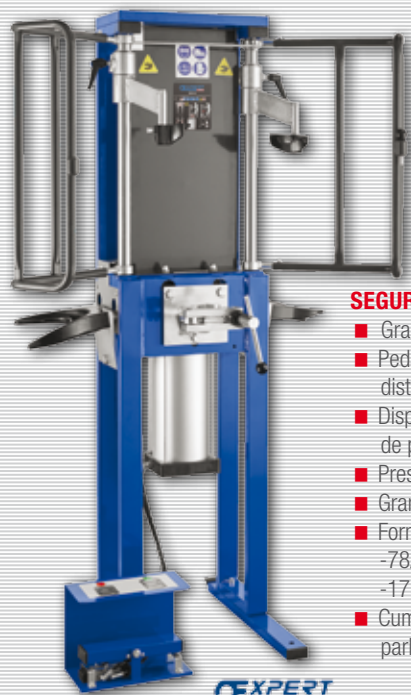

SEGURANÇA

- Grade de segurança
- Pedal con proteção para trabalhar a uma distancia segura do compressor.
- Dispositivo de interrupção de ar e válvula de proteção para evitar acidentes.
- Pressão: 1200 kg (10 bares)
- Grande acessibilidade: 1400 mm de altura
- Fornecido com 2 garras:
 - 78/130 mm
 - 175/182 mm
- Cumpre com a norma 2006/42CE do parlamento europeu.

E201011 1503,90 €

EXTRATOR DE RÓTULAS AXIAIS

A MANUTENÇÃO É MAIS FÁCIL



- A cabeça é composta de 3 rodízios em aço temperado.
- A rotação da ferramenta provoca o auto bloqueio dos rodízios entre o corpo e a rótula que se tem que apertar ou desapertar.
- Capacidade: 35 - 45 mm cobre a maioria dos diâmetros comuns.
- Comprimento: 420 mm
- 1,750 kg



U.7-3545 119,40 €

APOIO PARA MOTORES

Permite fixar os motores e as caixas de velocidades quando os apoios para motores são desmontados.



- Capacidade 500 kg.
- Rolamentos de agulhas para facilitar a colocação sob tensão.
- Afastamento das bases de 60 a 160 mm.
- Entregue com um jogo de correntes e manilhas.

DM.ES 163,90 €

COMPOSIÇÃO PARA MANGAS DE EIXO MAC PHERSON



Adaptável a todos os veículos equipados com mangas de eixo desmontáveis

RAPIDEZ E EFICÁCIA

- Facilita a abertura da manga de eixo nos veículos equipados com coluna de suspensão Mac Pherson e permite a desmontagem dos amortecedores na bancada.
- Pontas: 7,5x9 - 5,2x6,9 - 6,6x7,9 - 4,3x6,0 - 12,7x16,7
- Punho de manobra quadrado 9,53 mm 3/8".
- Chave de caixa porta-pontas (J.236)

DS.J5 99,00 €

EXTRATOR DE RÓTULAS AXIAIS

NOVO

Desenhado para a fácil montagem e desmontagem de todo o tipo de rótulas axiais de direção.



- Tres modelos de cabeças para cobrir a maior variedade de tamanhos e formas de rótulas, desde um diâmetro de 28 mm até 45 mm

■ Código de cor para identificar o diâmetro de cada cabeça:

Cor	Ø Rótula Axial (mm)	Torque Máx. (Nm)
Red	28-34	80
Green	34-40	100
Blue	39-45	150

U.7-3T 189,00 €

ALAVANCA DESMONTAGEM BRAÇOS DE AMORTECEDOR/SUSPENSÃO

SEGURANÇA

- Mais eficaz e menos arriscado do que a utilização de um braço de alavanca tipo desmonta pneus ou alavanca de esforço.
- Sem perigo de resvalar.
- Boa relação comprimento/esforço.

ECONOMIA DE TEMPO

- Quando da substituição do amortecedor, facilita a desmontagem dos braços de suspensão (PSA, VAG, FORD, etc.).
- Facilita a desmontagem das rótulas inferiores.
- Gancho regulável 6 posições (80 % dos casos são tratados com um posição).
- Braço de alavanca 115 cm.
- Diâmetro da barra 32
- Comprimento: 127 cm.
- 6,450 kg

DLS.40A 193,90 €

EXTRACTORES DE RÓTULAS DE DIREÇÃO

Permite a desmontagem das rótulas de direcção e de suspensão.



- Horquilla Ø22 mm
- Fornecido com jogo de 2 cavilhas de substituição.
- Dimensões: 45 x 22 x100 mm
- 0,665 kg

U.16B 60,40 €

NOVA GAMA DE ALICATES PARA ABRAÇADEIRAS EXPERT

NOVO

ERGONÓMICOS, ACESSÍVEIS E EFICIENTES

ALICATE PARA ABRAÇADEIRAS DE TRANSMISSÃO



- Especialmente desenhado para trabalhar com abraçadeiras de Clic e muito apertadas e fechadas.
- O desenho da mandíbula fornece uma excelente aderência.



E200527 46,10 €

ALICATE PARA ABRAÇADEIRAS



- Ideal para trabalhar com as abraçadeiras utilizadas em veículos de tração dianteira, manguerias de combustível e sistemas de arrefecimento.
- O desenho da mandíbula permite apertar a braçadeira em 3 lados.



E200528 36,70 €

ALICATE PARA ABRAÇADEIRAS DE PERFIL BAIXO



- Uso universal, funciona com abraçadeiras de perfil baixo, manguerias de ar e combustível, pinças de arranque.



E200529 27,30 €

ALICATE PARA ABRAÇADEIRAS DE JUNTAS HOMOCINÉTICAS



- Também se pode utilizar com uma chave de roquete.
- Especial para fixação de abraçadeiras que requerem um aperto controlado.



E200530 64,90 €

ALICATE PARA ABRAÇADEIRAS

PARA PEQUENAS ABRAÇADEIRAS ELÁSTICAS DE CIRCUITOS DE REFRIGERAÇÃO.

- 2 posições de uso:
 - de frente.
 - lateral.
- 0,340 kg.



DM.CP 30,80 €



As abraçadeiras automáticas existem nos circuitos de combustível, nos circuitos dos colectores de admissão, nos circuitos hidráulicos.



- Cabeça triaxial para trabalhar em todas as posições
- 0,206 kg

DM.CC 47,80 €

ALICATE PARA DESPEGAR TUBOS

Desenho de bloqueio especial que aumenta a sua aderência e um descolar fácil e sem danificar tubos.



- Para tubos de 3/16", 1/4" e 3/8"
- A ponta da mandíbula pontiaguda permite o acesso a espaços confinados.



DM.TU 34,90 €

JOGO DE DUAS PINÇAS DE TUBOS

- Permitem agarrar rapidamente os tubos sem danificá-los.
- Estrutura de plástico.



E201701 14,60 €

ALICATE PARA LIGAÇÕES DE COMBUSTÍVEL

Ideal para as intervenções em medidores de combustível ou bombas submersas, gasolina ou diesel. Exemplo de correspondência: PSA, Renault, VAG.

- Permite desacoplar as ligações de combustível gripadas rapidamente
- Comprimento: 175 mm.
- 0,193 kg

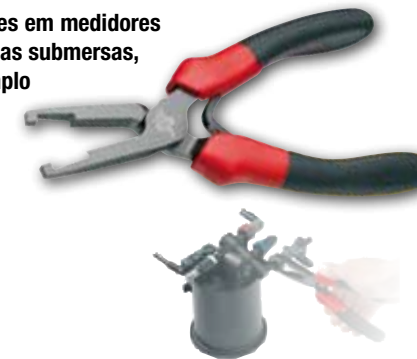

DM.F 49,40 €

ALICATE PARA ABRAÇADEIRAS AUTOBLOCANTES

POUPE ESPAÇO

- Revestimento do cabo fino

VERSÁTIL

- Abraçadeira de mangueira pre-aberta: funciona com uma ampla gama de abraçadeiras.
- Mordente única que se adapta às principais abraçadeiras (até 2" - 51 mm)

MANUTENÇÃO SIMPLES

- Cabo fácil de substituir (modelo registado), a mudança mais rápida do mercado.

CARACTERÍSTICAS

- Cabo reforçado 5/64" (2 mm).
- Cabos bi-material, com encaixe do cabo para um armazenamento compacto.
- Cremalheira com guia.
- Cabeça orientável.



DM.MUB-A 75,40 €

RECIPIENTE DE RECUPERAÇÃO DO LÍQUIDO DE REFRIGERAÇÃO

- Altura reduzida: pode deslizar facilmente debaixo do carro.
- Capacidade 30 litros.
- Dimensões: L.850 x l.600 x H.125 mm



E200502 67,50 €

DESMONTA PARA A BOMBA DO DEPÓSITO DE COMBUSTÍVEL

PRÁTICO E RENTÁVEL

- Grande capacidade: 89 mm à 170 mm.
- Accionamento por uma porca 6 faces.
- Garra compacta para trabalhar nos ambientes difíceis.
- Regulação do afastamento por diafragma: rapidez e precisão.
- O DM.J permite desmontar e montar as porcas das bombas do depósito de combustível.
- 3 garras de fixação para uma boa transmissão de binário sem perigo de destruição da porca plástica.

- 1,037 kg



DM.JL 87,10 €

JOGO DE CHAVES PARA TENSOR E PRÉ-TENSORES DE CORREIAS

NOVO

MAIS ACESSÍVEL E FÁCIL DE USAR

- Permite girar as correias-tensores, porcas de polís de distribuição e elementos auxiliares.
 - A luneta proporciona um acesso otimizado.
 - Fabricadas com aço tratado para uma grande resistência.
- Incluindo:
- Pega de 445 mm
 - 6 chaves de 13 - 14 - 15 - 16 - 17 - 19 mm
 - 3 adaptadores: -19 mm quadra 1/2"
 - 10 mm quadra 1/4"
 - 10 mm para pontas 1/4"

▲ 1,350 kg

DT.TWA

139,00 €



JOGO PARA POLIS DE ALTERNADORES

Para montagem e desmontagem da poli de alternador.

- Inclui 13 ferramentas
- 2 pontas TORX T40 - T50.
 - 2 pontas XZN M8 - M10.
 - 2 pontas 6 faces 8 - 10mm.
 - 1 chave TORX COMBI.
 - 1 chave XZN COMBI.
 - 2 chaves montagem/desmontagem.
 - 1 chave 6 faces dupla.
 - 1 adaptador quadrado / 6 faces.
 - Fornecido numa caixa de plástico.
 - Dimensões(L. x l. x A.): 330 x 140 x 65 mm.
- ▲ 1,620 kg.



DM.APR

77,50 €

CHAVE PARA POLIAS



- Todos os motores: gasolina e diesel.
 - Dimensões: 440 x 65 x 50 mm.
- ▲ 1,000 kg

DT.CLE

48,30 €

KIT AUDI / VW / SEAT / SKODA DIÉSEL

- Motor diesel com correia: "TDI PD" : 1.2 - 1.4 - 1.9 - 2.0 - "TDI CR" : 1.6 - 2.0 - "SDI" : 2.0.
 - Entregue em caixa.
- ▲ 1,920 kg



DT.VAG-D1

281,50 €

FERRAMENTAS DE MONTAGEM/DESMONTAGEM DAS CORREIAS ELÁSTICAS



- Ferramentas universais adaptadas às polias simples e às polias de diâmetro duplo.
 - Não necessita de qualquer regulação para a montagem ou desmontagem.
 - Adaptadas a qualquer tipo de correias elásticas: ar condicionado, alternadores, correias.
 - Fornecido em caixa plástica.
- ▲ 0,262 kg

DT.SFB

73,30 €

BOMBA DE PRESSÃO / DEPRESSÃO



- Dupla culatra: Maior potencia em pressão e depressão.
- De menos de 1.000 Mb a 4.000 Mb.
- Estrutura de alumínio.
- Válvula de inversão pressão/depressão.
- Depressão: 0 a -1 bar. Pressão: 0 a 4 bar.
- Flexível de 800 mm.

DA.160

208,00 €

JOGO PARA LIMPAR AS CAMARAS DOS INJETORES

Para limpar as câmaras dos injetores e a base da junta.

- Para todos os injetores diesel COMON RAIL.
 - A utilizar com um berbequim ou a parafusadora.
 - 2 x escovas cilíndricas de 20 mm e de 25 mm para limpar as câmaras.
 - 2 x escovas em nylon e latão para as bases das juntas.
 - Tampões para tapar os furos e assim não contaminar as cabeças dos pistons.
 - Adaptadores e extensões.
- ▲ 0,500 kg



DCR.ICA

103,00 €

GAMBIARRA DE ILUMINAÇÃO

MAIS DE UM METRO DE LUZ POTENTE E CONSTANTE

Recarregável

- 2 modos de potencia Baixa/Alta 248 LED SMD
- Lúmenes 1000 (Baixa)/2000 (Alta)
- Autonomia: 4h (Baixa)/2h (Alta)
- Tamanho 1397 a 2108mm
- Resistente aos produtos químicos



779.UH

188,00 €

CHAVE DE APERTO ANGULAR 1/2"

- Graduação: 2°
 - Ponto fixo flexível com íman.
- ▲ 0,375 kg



DM.360

89,80 €

ORGANIZADOR DE CABEÇAS

Todas as peças têm um sitio numerado. Poupança de tempo. Limita o risco de erros e de danificar o motor.

- 2 suportes para árvore de cames numerosos espaços para anilhas e peças...
- 16 suportes para molas
- 16 suportes para válvulas.



U.43-ORG

55,20 €

BOMBA DE SANGRAR PARA INJEÇÃO DIESEL

- Para sangrar as condutas de combustível diesel, os filtros e as bombas.
- Bomba manual de bombear.



E200521

19,10 €

VELAS 14 MM



Jogo de 2 chaves para velas.

- B.j14BH1 12 faces 14mm comprimento: 90 mm
 - B.j14BH2 12 faces 14mm comprimento: 200 mm
- ▲ 0,335 kg

B.J14PF

44,00 €

MOTOR A GASOLINA

Composição motor à gasolina

- Ficha de registo de 1 a 12 cilindros.
 - Botão motor de arranque integrado no punho.
 - Gama de medição de 3 a 18 bars.
- ▲ 5,048 kg



912

459,30 €

MOTOR DIESEL

Composição 1º equipamento

- Ficha de registo de 1 a 12 cilindros.
 - Botão motor de arranque integrado no punho.
 - Para qualquer tipo de motor diesel: sistema de "falsos injectores" e "falsas velas".
 - Gama de medição de 5 a 60 bars.
- ▲ 6,240 kg



911

678,90 €

JOGO DE 5 AVALANCAS

- Para retirar clips ou agrafos: frisos de acabamento, tampões de roda, tampas do painel de instrumentação, portas, carroçaria.
- ▲ 0,331 kg



CR.D5 **24,00 €**

JOGO DE 4 RASPADORES DE PLÁSTICO

Ferramentas que permitem retirar forros, autoadesivos em carroçaria e resíduos em jantes de alumínio.



- 4 tamanhos: 20 - 23 - 25 - 38 mm.

E201204 **16,50 €**

JOGO DE 3 ALAVANCAS

- Conjunto composto de 3 espátulas com diferentes pontas para adaptar-se a todo tipo de clip de plástico e acessórios
- Pode utilizar-se para acessórios interiores ou para pequenos componentes do motor.



CR.LPT **12,90 €**

CAVALETE DE CARROÇARIA



- Capacidade de carga: 226 kg.
- Correntes para fixar e ajustar a abertura.
- Dobrável.

E201211 **61,10 €**

JOGO DE 6 VENTOSAS PARA FIXAÇÃO DE PÁRA-BRISAS

Indispensável para manter os frisos na carroçaria ou no pára-brisas durante o processo de colagem.



- Ventosas de Ø 78 mm.
- Ajuste por sistema de roscas.

E201507 **29,00 €**

ALICATE DESAGRAFADOR

Facilita o acesso para a extração dos clips em locais confinados. Evita danificar o clip.



E201201 **14,30 €**

PLATAFORMA

- Ampla superfície, fácil de transportar e armazenar.
- Capacidade de carga: 150 kg
- Dobrável
- Dimensões: 380 x 1250 x 493 mm.

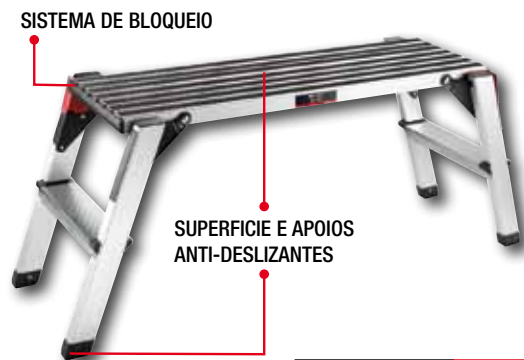

CR.S20 **111,00 €**

LANTERNA DE IGUALAÇÃO DE COR

EVITA OS ERROS DE COR!



4.500° Kelvin



6.000° Kelvin

- 500 Lúmenes
- CRI: 95 (índice de cor restituído)
- Autonomia de 3 horas
- 1 Ímã e 1 Gancho
- Recarga por tomada USB ou rede 220V



779.CML **149,00 €**

BOLSA INFLAVEL PARA ABERTURA DE PORTAS

Permite a abertura controlada das portas.



- Evita as arranhaduras e os danos inúteis.
- Sistema de enchimento por bomba.

E201207 **23,90 €**

34 FERRAMENTAS DE REMOÇÃO DE MOSSA

Ideal para remover mossas sem pintura

- Barras curtas.
- Barras longas.
- Espátulas flexíveis.
- Pontas de barras compostas.
- Jogo de 3 pontas em composto.
- Ganchos.
- Saco de arrumação.

- Dimensões: 960 x 115 x 160 mm
- 8,600 kg.

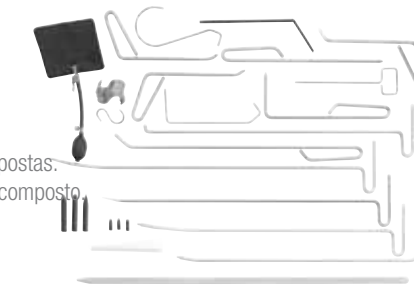

CR.PRK **327,90 €**

AGRAFADOR PARA PLÁSTICO

Indispensável para a reparação das peças em plástico na carroçaria



- Aquecimento rápido e programação de temperatura por nível.
- Utilização em 220-240V 50hz.
- Entregue com uma composição de agrafos.
- Dimensões: 310 X 220 X 95 mm

CR.PS **189,00 €**

BLOQUEADOR DE SOBRETENSÃO

Protege los componentes electrónicos del vehículo



Bloqueador de sobretensão 12V
▲ 0,180 kg

DX.8-12A **39,80 €**

Bloqueador de sobretensão 24V
▲ 0,190 kg

DX.8-24A **39,80 €**

SUPORTE

Suporte para armazenamento de peças mecânicas

- 4 rodas giratórias para se deslocar facilmente em voltado veículo.
- Arrumação das peças desmontadas em 4 níveis para seguir facilmente a sequência de montagem.
- 2 recipientes para fluidos (água, óleo) para manter a oficina limpa.
- 2 caixas plásticas para parafusaria.

- Dimensões: 1.650 x 900 x 605mm.
- 40,000 kg



CR.S11 **530,90 €**

CONJUNTOS HIDRÁULICOS

Conjunto Hidráulico de 4T



- A composição inclui:
 - 1 bomba de mão de 225 cc
 - 1 hidráulico de empurrar de 115 mm
 - 1 hidráulico separador
 - 5 extensões de 103 a 405 mm.
- Conexão por meio de conectores rápidos
- Pressão de trabalho de 637 bares
- Entregue numa mala.
- Certificado CE.

CR.4TA 274,30 €

Conjunto Hidráulico de 10T



- A composição inclui:
 - 1 bomba de mão de 550 cc
 - 1 hidráulico separador
 - 4 extensões de 127 a 480 mm.
- Conexão por meio de conectores rápidos
- Pressão de trabalho de 616,5 bares
- Entregue numa mala
- Certificado CE.

CR.10TA 475,70 €

MACACO PARA CAIXAS DE VELOCIDADES 500KG



- Fornecido com base de borracha, suporte reversível e furos para passar uma correia de segurança.
- Potência: 500 kg.
- Altura min.: 1160 mm.
- Altura máx.: 1960 mm.
- Distância entre eixos: 530 x 590 mm.
- Conformidade CE

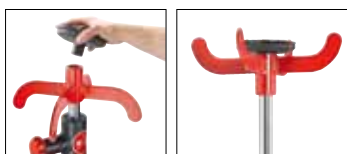

DL.50 326,80 €

MACACO DE RODAS DE 2T

- **BLOQUEIO MECÂNICO INTEGRADO** a 290 mm, alivia o sistema hidráulico em posição de esforço e evita a descida acidental.
- **DESCIDA ULTRA-SEGURA** graças a válvula de controle de velocidade na descida e função de homem morto, pedal de desengate mecânico

- Dimensões (L. x l.): 705 x 350 mm



DL.200SECUA 408,70 €

GRUA DE OIFCINA DESMONTÁVEL 1 T



- Hidráulico rotativo: 270°, duplo efeito para uma elevação rápida.
- Capacidade: 1T
- 3 Posições: 500, 750, 1000Kg.
- Dimensões aberta: 450 x 1520 x 978 mm.
- Dimensões fechada: 450 x 460 x 1480 mm.
- Comprimento do braço maxi/mini 770 - 1030 mm.
- Altura mini/maxi: 147 - 2500 mm.
- Distância ao solo: 1520 mm.
- CE. Equipado com uma válvula de sobrecarga.

DL.1GP 455,90 €

MACACO HIDRO PNEUMATICO 15-30 T

- Cabo comprido, dobrável.
- 2 grandes rodas para manejar melhor.
- 2 Pisos: 70 / 75 altura máxi, com alcance 416 mm
- Comando de ar no cabo.
- Cabo inclinável, 3 posições.
- Inclui 2 adaptadores 120 mm e 60 mm para aumentar a altura de elevação e evitar o chassis.
- Conformidade CE norma EN 1494-ASME-P ASE.

- 48 kg

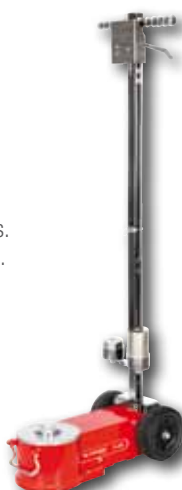

DL.1530C 1233,80 €

MACACOS DE GARAGEM

MACACO DE GARAGEM POLIVALENTES "VL - VUL" 3 T

- Capacidade de carga: 3 t.
- Altura de elevação máxima: 465 mm.
- Altura mínima: 133 mm.
- Duplo pistão para uma elevação mais rápida.
- Borracha para a zona de contacto com o carro.
- Tubo equipado com uma mousse de proteção.
- Rodas em poliuretano silenciosas.
- Válvula de sobrecarga.
- Dimensões (L. x l. x A.): 690 x 337 x 163 mm.
- Norma CE EN1494-ASME-P ASE.
- 30,5 kg

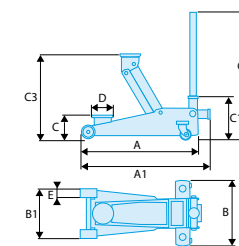

DL.32A 235,70 €

	A	A1	B	B1	C	C1	C2	C3	D	E	F	Toneladas	ΔΔ
	[mm]	[mm]	[mm]	[mm]	[mm]	[mm]	[mm]	[mm]	[mm]	[mm]	[mm]	[t]	[kg]
DL.32A	615	680	344	255	133	220	1305	465	108	48	80	3	32,5

MACACOS DE ALUMINIO

- Dupla válvula para uma aproximação mais rápida debaixo do carro.
- Cabo com espuma.
- Proteção extraível de poliuretano no topo
- Bomba de duplo Pistão
- Válvula de segurança para prevenir danos por sobrepeso e proteger o sistema hidráulico



DL.15AL 249,00 €

DL.25AL 329,00 €

	Toneladas [t]	Altura máxima [mm]	Altura mínima [mm]	ΔΔ [kg]
DL.15AL	1.5	360	90	14
DL.25AL	2.5	495	100	26

MACACOS DE GARAGEM COMPACTO EXTRA-PLANO

Ideal para os veículos com pouca distancia ao solo, ou equipados com proteções inferiores.

- Pedal para a aproximação rápida ao carro, duplo pistão.
- Regulação da velocidade de descida.
- Entregue com uma borracha para contacto com o carro.
- Rodas em poliuretano para um rolar silencioso.
- CE Norma EN1494-ASME-PASE

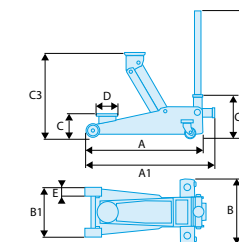

DL.2LP 299,00 €

DL.3CLP 341,80 €

	A	A1	B	B1	C	C1	C2	C3	D	E	F	Toneladas	ΔΔ
	[mm]	[mm]	[mm]	[mm]	[mm]	[mm]	[mm]	[mm]	[mm]	[mm]	[mm]	[t]	[kg]
DL.2LP	675	762	350	262	75	215	1305	505	108	53	60	2	32,5
DL.3CLP	688	778	375	285	100	230	1425	533	108	52	82	3	42

MACACOS EM BOTIJA - SÉRIE INTENSIVA

- Concebidos para um uso profissional intensivo.
- Macacos de base larga soldada, comando no eixo:
 - Melhor resistência,
 - Melhor estabilidade
 - Medução do risco de fugas.
- Eixo de bomba e cilindro com tratamento térmico e tratamento de superfície.
- Pode ser usado na horizontal como cilindro empurrador .
- Conformes à diretiva das máquinas 2006/42/CE.

	A [mm]	B [mm]	C [mm]	D [mm]	ΔΔ [kg]
DL.2BTI	181	116	48	345	2,4
DL.5BTI	210	137	72	419	3,7
DL.8BTI	230	150	80	460	5,6
DL.12BTI	230	155	60	445	8,0
DL.20BTI	242	150	60	452	13,0
DL.30BTI	280	-	-	440	18,4



2T	DL.2BTI	43,50 €
5T	DL.5BTI	61,90 €
8T	DL.8BTI	82,00 €
12T	DL.12BTI	110,40 €
20T	DL.20BTI	143,80 €
30T	DL.30BTI	188,40 €

JOGO DE 2 SUPORTES HIDRÁULICOS COM RODAS



- Suporte hidráulico para as rodas para deslocar os veículos na oficina.
- Capacidade unitária: 600 kg.
- 4 rodas bi-matéria.
- Rolos sob as rodas em alumínio.
- Elevado por cilindro hidráulico.
- Cavilhas de segurança.
- Dimensões entre rolos: 280 mm à 540 mm.
- Não utilizar para rebocar um veículo.



CR.12H 399,00 €

PRENSAS HIDRÁULICAS



- Mesa de altura ajustável
- Pistão com retorno automático.
- Cilindro ajustável lateralmente
- Medidor com duplo ecrã à altura dos olhos (N.m, psi e manómetro)
- Fornecido com par de V reversível com um jogo de acessórios.

PRENSA HIDRÁULICA 20 T

- Dupla bomba para ajustamento rápido
- Comando com o pé e alavanca manual
- Dimensões:
 - Largura: 730 mm
 - Profundidade: 560 mm
 - Altura: 1626 mm

W.420 899,00 €

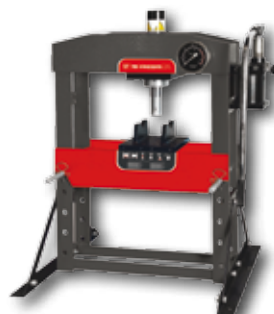

PRENSA HIDRÁULICA 15 T

- Dimensões:
 - Largura: 700 mm
 - Profundidade: 540 mm
 - Altura: 965 mm

W.415WBA 599,00 €

JOGO DE DOIS CAVALETES



- Cavaletes com cremalheira e bloqueio com passador de segurança.
- Passador preso por corrente.
- Estrutura fiável e robusta.
- Base 4 pés com placas soldadas para maior estabilidade e rigidez.

	Posições de regulação [mm]	H (mm)	L (mm)	I (mm)	ΔΔ [kg]
DL.C3	9 (300->427)	188	247	207	7
DL.C6	11 (400->620)	250	400	285	14

3T DL.C3 58,50 €

6T DL.C6 106,00 €

CHAVE DE IMPACTO 18V - 1.625 N.M.

- 3 posições de regulação da velocidade e do binário.
- LED integrado com extinção diferida automática.
- Gatilho de velocidade variável para um excelente controlo da velocidade.
- 2 Baterias de alta capacidade 18 V 5,0 Ah com indicador de carga.
- Batidas por minuto 2400 cpm.
- Velocidade em vazio 400/1200/1900 rpm
- Quadrado condutor 1/2".
- Vibração 13 m/s²/a.
- Vibração 5.9 m/s²/K.
- Pressão sonora 101 dB(A).
- 8,7 kg



CL3.CH18SP2 574,00 €

KIT BERBEQUIM SEM FIOS 13 MM - 18V

- 14 Ajustes de força de aperto para um aparafusar adaptado a diversos materiais
- 2 velocidades, gatilho com variador de velocidade
- Velocidade em vazio 0-600/2000 RPM
- Inversor de sentido manejável com uma só mão.
- Mandril rápido e de auto aperto de metal de 13 mm
- Led integrado com extinção diferida automática.
- 2 baterias 18V 2AH
- Carregador multi voltagem.
- Potência de saída: 350W
- Força máxima: 60Nm
- Pressão acustica: 74Db (A)
- Nivel sonoro: 85 Db(A)
- Vibração: <2.5m/s²/a- 1.5 m/s²/K.
- 7,4 kg.



CL3.P18SD2 409,20 €

CHAVE DE IMPACTO 10,8V - 270 N.M.



COMPACTA E LIGERA

- Gatilho com velocidade variável
- Velocidade máxima de 1700 rpm
- Quadra 1/2"
- Impactos por minuto: 1900 ipm
- Nivel sonoro: 99DbA
- Vibração: 11,1 m/s²/a - 3 m/s²/K
- 3,8 kg
- Led com extinção diferida automática
- 2 baterias de 10,8 V e 2,4Ah
- Carregador multi-voltagem
- Bolsa de transporte ProBag

CL3.C10SD2PB 333,30 €



POTENCIA SEM FIO GRANDE DURABILIDADE

Corpos com revestimento de borracha injetada sobre material composto, resistente aos ácidos e solventes.

Resistente caixa de armazenamento ToughSystem® e cómoda bolsa Probag para a chave de impacto ligeira.

DUO PACK SEM FIOS 18V

Pack de chave de impacto 18V - 1625 Nm e berbequim sem fios 13 mm - 18 V



- Inclui 2 baterias de 18V - 5Ah com indicador de carga.
- Carregador multi-voltagem.
- Caixa de armazenamento ToughSystem®.
- 10,5 kg.

CL3.CHP18SP2 736,80 €

CHAVE DE IMPACTO COMPACTA 18V - 750 N.M

NOVO



DISPONIBEL ABRIL

- 3 posições de ajuste da velocidade e da força.
- Velocidade em vazio 2000 rpm.
- Quadro condutor 1/2".
- Batidas por minuto: 3100 cpm
- Pressão sonora: 94 dB(A).
- Vibração: 13.5 m/s²/a
- Motor sem escovas.
- LED súper brilhante
- 2 baterias 18V - 5Ah.
- Carregador multivoltagem

FCF894P2 519,00 €

RETIFICADORAS

- Retificadora de precisão com pinça 6 mm.
- Pega sobre moldada de borracha "soft grip" durável e isolante contra o frio e as vibrações.
- Saída de ar pela parte traseira que permite evitar projeções para o operador.



	Potência CV	Angulo	H (mm)	L (mm)	L1 (mm)	(kg)
	0,3	Recto	70	160	39	0,440
	0,5	Recto	77	177	48	0,675
	0,5	Recto	48	77	267	1,015
	0,3	90°	75	165	27	0,555

- V.DG300F 96,10 €**
- V.DG500F 124,10 €**
- V.DG515F 175,00 €**
- V.DGA305F 119,70 €**

RETIFICADORA INDUSTRIAL 6 MM

- O motor de alta potência com 1 CV proporciona a melhor produtividade.
- A pega em material composto reduz o peso e isola.
- O design de escape frontal ventila o ar no local de trabalho para o limpar.
- Pinça de fixação de 6 mm de classe industrial para durabilidade.
- Gatilho sensível para controlo ideal



V.445F 361,30 €

BERBEQUIM PNEUMÁTICO REVERSÍVEL 10 MM - 3/8"

- Capacidade do mandril: 10 mm.
- Potencia do motor 0,5KW .
- Nível sonoro 83dB(A).
- Vibração 0,4 m/s²/a - 0,24 m/s²/K.
- Consumo médio do ar: 113 l/min.
- Velocidade em vazio.



V.D100QR 114,40 €

LIHADORA ORBITAL 150 MM

- 10000 rpm - Órbita 5 mm para lixar fino e médio
- Possível conexão com uma central de aspiração
- Fornecido com prato de velcro de 6 furos
- 0,331 kg



V.252F 219,20 €

REBITADORA

- Para rebites de 2,4-3,2-4,0-4,8 mm.
- Para uma utilização com aço, alumínio, cobre ou outros matérias suaves.
- Força de tração: 9 kN.
- Curso da ferramenta: 14 mm.



E230901 97,50 €

MARTELO PICADOR

- O motor de alto desempenho executa 4200 pancadas por minuto para trabalho eficiente.
- Ferramenta utilizada para a remoção de material agressivo, por exemplo, para remover ferrugem.
- Entregue com 27 agulhas com um diâmetro de 2 mm com respetiva placa de agulha.



V.352F 195,70 €

LÁPIS GRAVADOR

- A ponta em tungsténio permite a gravação rápida nos materiais mais duros: aço, pedra, vidro, cerâmica a 600 impactos por segundo.
- O regulador em forma de aro permite ao operador regular a velocidade consoante as aplicações.
- O nível sonoro inferior a 80 dB(A)
- Entregue com tubo flexível de alimentação 1,5 m.



V.820F 206,00 €

REBARBADORA ANGULAR INDUSTRIAL 125 MM

- Motor potente e durável com 1 cv de potência.
- Pega lateral ergonómica para facilidade de utilização e conforto.
- Leve e isolante.
- O fuso M14x2 é compatível com discos de 125 mm.
- O escape traseiro ventila o ar para fora do local de trabalho.



V.582F 489,90 €

ROQUETES PNEUMÁTICOS 1/4" E 1/2"

1/4"

- Estrutura: material composto.
- Comprimento: 135 mm.
- Regulação da potência
- 0,500 kg

VR.R127 149,60 €

1/2"

- Estrutura: material composto.
- Comprimento: 260 mm.
- Regulação da potência
- 1,200 kg

VR.S3136 168,30 €



MARTELO PNEUMÁTICO

POTENCIA RENDIMENTO E ERGONOMIA



Incluye estuche con 5 cinceles



- O pescoço comprido para o corte de paineis, decapar pinturas e rastos de soldadura.
- Amortecedores dianteiros e traseiros de uretano que reduzem as vibrações e aumentam a comodidade de uso. D127
- Gatilho progressivo.

- Entrada de ar 1/4"
- Impactos por minuto: 2400 cpm.
- Nível sonoro: 93 dB(A).
- Vibração: 10,4 m/s²/a
- Pressão sonora: 93 dB(A).
- Vibração: 10,5 m/s²/a
- 2,8 kg

V.336AH 221,90 €

PISTOLA DE AR COMPRIMIDO

- Modelo com écrans de ar para evitar o retorno de pó para operador.
- Fornecido com V.999A10.
- Alimentação: roscado 1/4".
- Diâmetro do tubo: 8 mm.
- Consumo: 0,53 m³/min.
- Pressão do jato: 2 bares.



V.999A 29,50 €

JOGO DE CHAVE DE IMPACTO DE "ORELHAS" + 14 CHAVES DE CAIXA

A MAIS PEQUENA CHAVE DE IMPACTOS DO MUNDO!



UTILIZAÇÃO:

- Passagem nos locais mais difíceis
- Desmontagem das caixas de velocidades, cárter, quadros de bordo...
- Chave ultra-compacta e leve
- 4 posições de regulação de binário
- Inversor de sentido 1 mão
- Mecanismo de pancada com martelos geminados
- Variador de velocidade



NJ.14F2PB 193,00 €

JOGO DE 5 BARRAS DE TORSÃO 1/2"



- Para pares de aprietes específicos.
- Não requer manutenção ou calibração.
- Código de cor:

COR	NM	Ft-lbs
Verde	90	65
Preto	100	75
Vermelho	120	90
Azul	135	100
Amarelo	190	140

E201131 66,50 €

JOGO DE CHAVES CAIXA "IMPACTO" 1/2" EM EXPOSITOR

- Inclui as dimensões mais utilizadas na indústria automóvel: 13 - 14 - 16 - 17 - 18 - 19 - 21 - 22 - 24 mm
- Complemento indispensável para toda a chave de impacto 1/2"
- 1,170 kg



NS.J9 78,20 €

ENROLADOR DE TUBO DE AR

- Comprimento 15 m.
- Suporta até 15 bares.
- Adaptado a ferramentas de alto consumo de ar.
- Diâmetro interno 10 mm
- Mola de recuperação metálica.
- Saída 3/8" NPT.
- 7,800 kg.



N.709 256,70 €

CHAVE DE IMPACTO DE 1/2"

ALUMINIO



	NS.1400F	NS.1600F
Velocidade máxima [rpm]:	6500	10000
Binário máximo [N.m]:	1490	860
Batidas por minuto [cpm]	1120	1650
Vibração [M/S ²]	5,2	9,6
Pressão sonora [dB(A)]	90	91,1
Peso [Kg]	2,8	1,3

CORPO MONOBLOCO



- Yunque forjado para una durabilidad incrementada.
- Mecanismo de martillo gemelo para mayor potencia y equilibrio.
- Punho sobremoldado em borracha contra o frio e as vibrações.
- Inversor "uma mão".

- Suministrada con gancho de suspensión que reduce el cansancio del usuario.
- Empuñadura ergonómica y blanda.
- Cuerpo monobloque.
- Resistente a hidrocarburos y disolventes.

NS.1400F 203,00 €

NS.1600F 206,00 €

CHAVES DE IMPACTO 3/4"

COMPÓSITO



	NK.2000F2	NK.3000F
Velocidade máxima [rpm]:	6360	5300
Binário máximo [N.m]:	1700	2115
Batidas por minuto [cpm]	850	950
Vibração [M/S ²]	10,7	5,1
Pressão sonora [dB(A)]	99,1	97
Peso [Kg]	3,9	3,8

TITANIO



- Gatilho progressivo
- Corpo em composto leve e isolador.
- Retenção da chave por anel de fricção.
- Inversor com ajuste de potência integrada em posição de aperto.

- Gatilho progressivo
- Estructura em titanio leve e duradouro.
- Deflector de escape en titanio, silenciador
- Ajuste a "uma mão" de potência e inversão.

NK.2000F2 586,80 €

NK.3000F 614,40 €

GAMA DE CHAVES DE IMPACTOS 1"

- Inversor "uma mão" com duas velocidades de aperto e de desaperto.
- Duplo sistema de fixação da chave com anel de fixação e orifício para uma cavilha
- Gatilho duplo para melhor controle de velocidade
- Escape de ar orientado 45° para a frente.
- Cómodos punhos Soft-Grip.
- Resistente mecanismo com duplo martelo.
- Cabo ajustável a 360°.

PISTOLA



POTENCIA, ROBUSTEZ E ERGONOMÍA

DIREITA



NM.3030F



NM.3030LF

	H [mm]	L1 [mm]	L [mm]	Peso [Kg]	
NM.3000F	249	96	243	6,9	916,60 €
NM.3000LF	249	96	391	7,4	916,60 €
NM.3030F	97	101	346	8,1	942,60 €
NM.3030LF	97	101	493	9,1	942,60 €

CHAVES IMPACTO DE 1/2"

Iluminação LED amovível e recarregável para melhorar o desempenho em zonas escuras.

Gatilho progressivo que permite um ótimo controle da velocidade.

Punho suave e ergonómica.



3 velocidades para o aperto e um para o desaperto, acessível com uma mão.

Proteções de borracha protegem o corpo da ferramenta.

Escape no fundo da ferramenta, equipado com silenciador.



	LIGEIRA COMPACTA	GRANDE POTENCIA
	NS.2500G	NS.3500G
Velocidade máxima [rpm]:	10000	6500
Binário máximo [N.m]:	1012	1898
Batidas por minuto [cpm]	1400	1200
Vibração [M/S ²]	3,9	6,4
Pressão sonora [dB(A)]	95	94
Dimensões	197x144x62,5 mm	212x162x75,3 mm
Peso [Kg]	1,4	2,2
	319,00 €	399,00 €

SUPORTE MAGNÉTICO PARA CHAVES DE IMPACTO 1/2"



- 4 ganchos para colocar chaves até 1/2".
- Anel para chave de impacto.
- Suporte para chave dinamométrica ou roquete.

EXPERT

E231015 29,20 €

CHAVE DE IMPACTO DE 1/2"

- 3 velocidades de aperto e 1 de desaperto manejável apenas com uma mão
- Para-choques de borracha protege o corpo da ferramenta
- Escape na base da ferramenta equipado com silenciador



	NS.3100G
Velocidade máxima [rpm]:	7000
Binário máximo [N.m]:	1600
Batidas por minuto [cpm]	1300
Vibração [M/S ²]	6,2
Pressão sonora [dB(A)]	93
Peso [Kg]	2
	289,00 €

CATÁLOGO FACOM F18

Décima nona edição desde 1918



Excelência,
Inovação e
Qualidade em **mais**
de 10.000 referencias
para aumentar a
sua produtividade e
segurança

Como indica o numero 100 inscrito em letras prateadas na capa, FACOM agora, é parte do circulo fechado das grandes marcas centenárias.

Este centenário é uma promessa: de um futuro que FACOM prevê com entusiasmo e determinação. A aventura continua e ainda acelera, na primeira linha de inovação, para assumir o desafio de um mundo em plena metamorfose.

Desde agora, FACOM ... para os próximos 100 anos!

O revendedor



14157.25 / STANLEY BLACK&DECKER HOLDINGS S.A.R.L. - SUCURSAL EM PORTUGAL
Quinta da Fonte, Edif. D. Diniz Q.55, Rua dos Malhões nº 2 e 2 A - 2º Esq.
2770-071 Paço de Arcos Telef.: 21 4667500 - Fax: 21 4667580.
PREÇOS RECOMENDADOS EM € SEM IVA Válido até 31/12/2019 dentro do limite dos
stocks disponíveis. Os produtos e os preços podem mudar sem aviso prévio.
PHILLIPS. POZIDRIV são marcas registradas pela PHILLIPS SCREW CO. TORX é
marca registrada pela Camcar/ TEXTRON.